

Componentes de AS-Interface®



# Componentes de AS-Interface®

Cuadro general de AS-Interface

FESTO

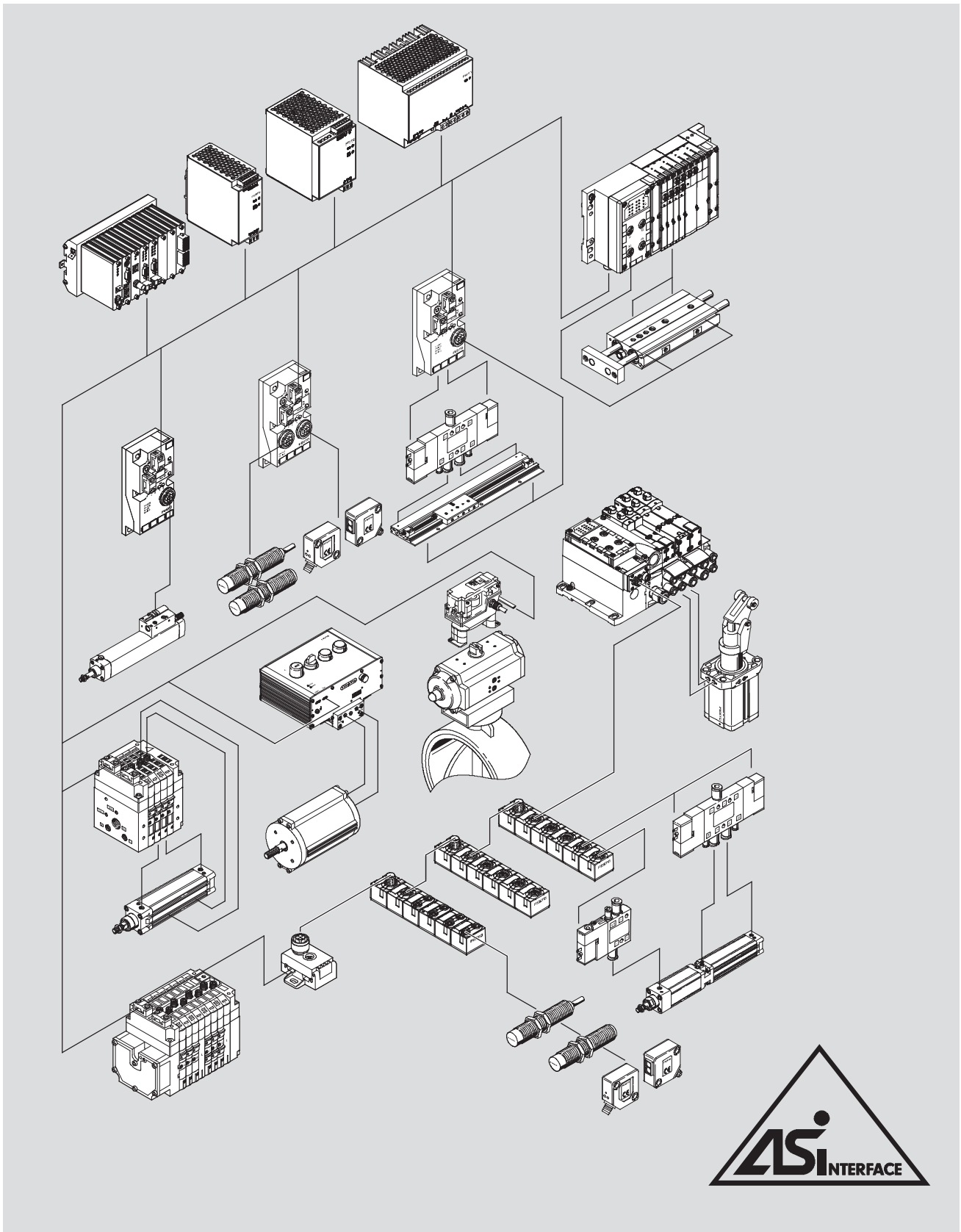

# Componentes de AS-Interface®

Cuadro general de AS-Interface



## Características del sistema de bus

### Introducción

AS-Interface es un sistema de instalación abierto, cada vez más difundido en el nivel inferior de la automatización descentralizada de procesos de fabricación. El carácter abierto de AS-Interface está garantizado por el cumplimiento de la norma europea NE 50295 y del estándar mundial IEC 62026-2. Los productos certificados llevan el logotipo de la AS-International Association. AS-International Association y sus organizaciones afiliadas representan los intereses de todos los fabricantes interesados en la AS-Interface.

## Características

El sistema AS-Interface permite transmitir datos y conducir energía a través de un solo cable. Gracias a la conexión de las unidades participantes mediante el cable amarillo y debido a los bajos costos de las conexiones, es posible conectar a la red unidades con pocas entradas y salidas (máx. 8 E y 8 S por terminal de válvulas con dos chips). Ha quedado comprobado que, dependiendo del equipo, es posible ahorrar entre un 26 ... 40% en la instalación. Ello significa que es posible obtener una conexión económica de actuadores, válvulas y detectores individuales o en grupos pequeños a una unidad de control de nivel superior. La nueva especificación 2.1 de principios de 2000, por ejemplo el perfil parametrizable 7.4 o AS-Interface Safety at Work, permitió nuevas aplicaciones y simplificó el trabajo de instalación y de creación de redes. La especificación 3.0 de 2005 significó un gran progreso, por ejemplo con la utilización sencilla de E/S analógicas, slaves complejos y transferencia de textos y datos en conexión serie.

- Los slaves según especificaciones 2.0 y 2.1 también funcionan con la especificación 3.0; el sistema es plenamente compatible con versiones anteriores. Ventajas de la especificación AS-Interface 3.0:
  - Se mantienen todas las ventajas del sencillo sistema de instalación desde la especificación 2.0
  - Hasta 400 por ciento más E/S por master
  - Diagnóstico mejorado de errores en la periferia
  - Más funciones en la especificación 2.1 y 3.0: Por ejemplo, integración sencilla de slaves de 16 bit, módulos analógicos rápidos, inclusión de DTM, protocolo serie asíncrono, slaves de seguridad
- Perfiles slave para funciones específicas y sustituibilidad. Mezcla de productos de diversos fabricantes, parámetros y funciones de comunicación.

AS-Interface con funcionamiento A/B: 100 por cien más: En funcionamiento A/B, cada dirección slave se aprovecha dos veces. Para la diferenciación A/B, se recurre a un bit de salida (diferenciación según tabla). La duración de los ciclos en cadenas neumáticas suele ser más que suficiente.

Especificación Versión	Entradas	Salidas	Ciclo de bus (ms)	Cantidad de slaves digitales	Cantidad de slaves analógicos	Σ E/S
2.0	4/4	4	5	31	31	248
2.1	4	3	10	62	31	434
3.0	4/8	4/8	20	62	62	992

## Sistema master-slave

- Sistema abierto
- Sin limitación en el cableado o la topología
- Transmisión de datos y conducción de energía mediante un cable de dos hilos
- A prueba de perturbaciones
- Medio de transmisión: sin apantallamiento, de 2x 1,5 mm<sup>2</sup>
- Máx. 4 entradas y 4 salidas por slave (con 31 slaves)
- Datos y energía para hasta 8 S por ramal AS-Interface
- Máx. 4 entradas y 3 salidas por slave, con 62 slaves; (funcionamiento A/B según especificación V2.1)
- Módulos para armarios de distribución (IP20) o para uso en entornos industriales difíciles (IP65, IP67)
- 4 entradas o salidas analógicas por slave (con 31 slaves)
- Perfil 7 3: perfil de valores analógicos (16 Bit) por slave (según especificación V2.1)
- Perfil 7 4: perfil de comunicación parametrizable, por ejemplo, 16x 16 Bit por slave (según especificación V2.1)
- El perfil 7.A.7 permite por cada 4 bit entradas y salidas digitales en un slave A/B. Las cuatro salidas transmiten en dos ciclos de bus A/B, cada uno de 2 bit. Así aumenta la duración de los ciclos (en el caso menos favorable) a 20 ms.
- Conectores autocortantes y autoaislantes
- Cable de 100 m, ampliable hasta 200 m y con extensión hasta 500 m mediante repetidor u otras soluciones
- Aseguramiento efectivo contra fallos
- Puesta a punto sencilla
- Ajuste electrónico de la dirección mediante conexión de bus

**Importante**  
Los slaves según especificación 3.0 suponen obligatoriamente un master según especificación 3.0.

# Componentes de AS-Interface®

Cuadro general de AS-Interface

FESTO

Características básicas			
Conexiones sencillas	Óptimo para aplicaciones neumáticas	Gran rendimiento dentro del sistema	Todo de un mismo proveedor
<ul style="list-style-type: none"><li>• Un cable para datos y energía</li><li>• La geometría de los cables evita la confusión de los contactos</li><li>• Sin apantallamiento debido a aseguramiento contra fallos</li><li>• Sistema plug &amp; work de Festo mediante conectores autocortantes y autoaislantes™</li><li>• Técnica alternativa de conexión a bus M12 de 4 contactos (normalizada)</li></ul>	<p>El control en las máquinas de grupos pequeños o de actuadores distribuidos de modo descentralizado ofrece las siguientes ventajas:</p> <ul style="list-style-type: none"><li>• Tubos flexibles cortos</li><li>• Ciclos cortos</li><li>• Poco consumo de aire</li></ul> <p>La instalación y comunicación están a cargo de los componentes de AS-Interface.</p>	<p>AS-Interface se encuentra por debajo del nivel de los buses de campo, con lo que no compite con ellos. Más bien, constituye un complemento técnico necesario y económico.</p>	<p>Festo ofrece todo lo relacionado con AS-Interface de una sola mano. Ello significa:</p> <ul style="list-style-type: none"><li>• Un interlocutor</li><li>• Soluciones del líder del mercado</li><li>• Trámites sencillos para efectuar los pedidos</li><li>• Servicio de entrega completo</li><li>• Soluciones coordinadas para movimientos y control</li><li>• Asistencia técnica las 24 horas del día en todo el mundo</li></ul>

Optimización de la frecuencia de los ciclos	
<p>Soluciones descentralizadas con AS-Interface admiten la creación de cadenas de control electroneumáticas con optimización del tiempo de respuesta de las válvulas, el diámetro del cilindro y la carrera, para:</p>	<ul style="list-style-type: none"><li>• aumentar en un 20% la frecuencia de los ciclos</li><li>• Duración de ciclos de 30% con válvulas de conmutación más rápida</li><li>• Reducción los costos de instalación en un 40%</li><li>• Reducción del consumo de aire / del caudal en un 50%</li></ul>

Resumen del programa			
Actuadores			
Actuadores para procesos	Control local de actuadores de procesos y utilización en instalaciones en el exterior		
Unidades giratorias DRD (Copar)			
Correderas DLP (Copac)			
Válvulas			
<ul style="list-style-type: none"><li>• Una solución completa, desde la conexión de válvulas individuales hasta la solución compacta con 8 válvulas</li></ul>	<ul style="list-style-type: none"><li>• Entradas integradas en válvulas individuales y terminales de válvulas CPV, MPA y VTSA/VTSA-F</li></ul>	<ul style="list-style-type: none"><li>• Más entradas mediante módulos de cuatro y ocho entradas</li></ul>	<ul style="list-style-type: none"><li>• Sobre demanda: Válvulas para aplicaciones específicas y soluciones integradas</li></ul>

# Componentes de AS-Interface®

Cuadro general del sistema

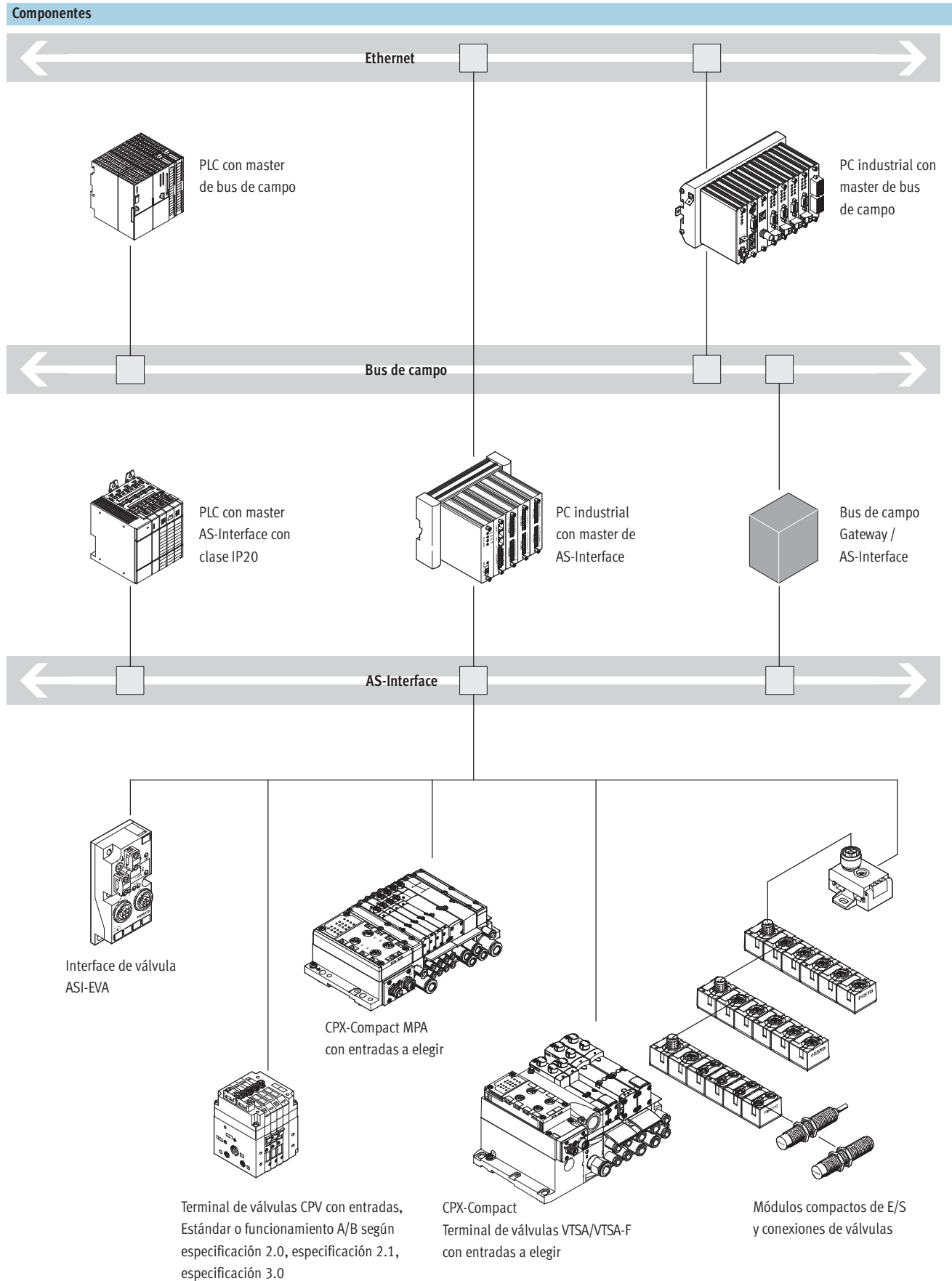

# Componentes de AS-Interface®

Cuadro general del sistema

FESTO

## Ejemplos de aplicaciones

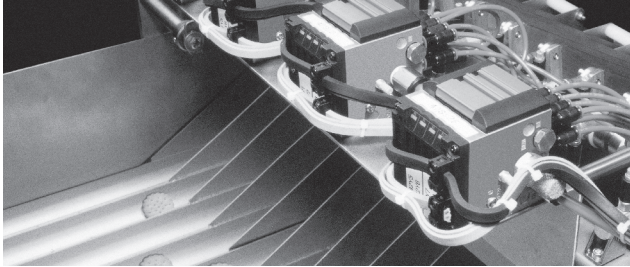

### Clasificar

Terminales de válvulas MPA, VTSA/VTSA-F y CPV: Compact Performance: más rendimiento y menos peso. El montaje

cerca de los actuadores simplifica la instalación, permite ahorrar aire y aumenta la cantidad de ciclos.

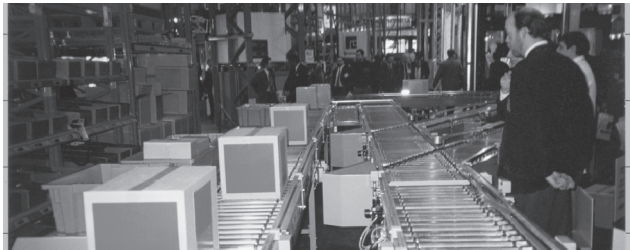

### Técnicas de transporte de piezas

En los sistemas de transporte de piezas es frecuente que los actuadores y detectores individuales estén distribuidos. En estos casos, la AS-Interface es especialmente apropiada.

Las interfaces ASI-EVA o los módulos compactos E/S permiten conectar directamente una o dos válvulas y hasta 4 detectores de cualquier tamaño a la AS-Interface.

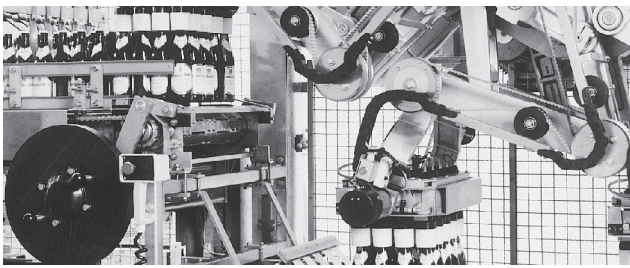

### Embalaje

Las máquinas más sofisticadas suelen disponer de sistemas de instalación descentralizados con el fin de conseguir una instalación eléctrica más eficiente.

La AS-Interface se encarga de controlar módulos complejos y funciones antepuestas (por ejemplo, embalaje).

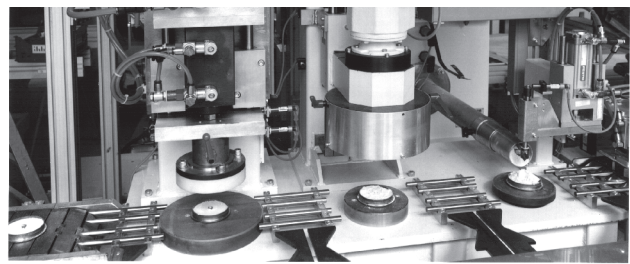

### Montaje

Montar, desplazar, manipular: estas operaciones suelen exigir ciclos rápidos mediante componentes ligeros para ejecutar movimientos en espacios reducidos.

En estos casos, es recomendable utilizar terminales de válvulas y módulos E/S compactos y actuadores correspondientemente adaptados.

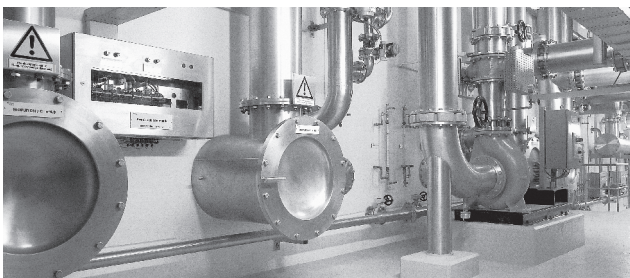

### Técnica de procesos

Tratamiento de agua  
La automatización mediante avanzada tecnología se sobreentiende en equipos nuevos. La unidad de control local DLP permite el control de actuadores de Festo a través de la AS-Interface dentro de un margen de temperaturas de  $-25 \dots +85 \text{ }^\circ\text{C}$ .  
ASI-EVA o un compacto de E/S son la solución apropiada para todas las

válvulas con conexiones Namur. Para procesos continuos de 24 horas: nuevas perspectivas con el terminal de válvulas VTSA/VTSA-F. Placas verticales de bloqueo de presión para cambiar válvulas sin desconectar la presión (hot-swap), evitándose así tiempos de paralización de las máquinas.

# Componentes de AS-Interface®

Cuadro general del sistema

FESTO

## Accesorios

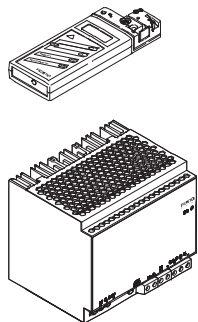

- Unidad de direccionamiento con funciones confortables de uso y diagnóstico para toda la AS-Interface (por ejemplo en la red completamente instalada):
  - Modificar direcciones
  - Definir salidas
  - Leer entradas
  - y mucho más
- Equipo de alimentación para AS-Interface
- Unidad de alimentación modular, con sincronización primaria
- Sistema de alimentación de corriente compacto, modular y de bajo consumo, para AS-Interface, con control integrado de conexión a tierra. Intensidad AS-i: 4,8A. Alimentación adicional opcional de tensión 24 VDC, intensidad: 5 ó 10 A
- Accesorios para la instalación de cables planos

## Slaves

### Actuadores

Actuadores para procesos  
Unidades giratorias DRD (Copar)  
Correderas DLP (Copar)

- Controles locales para actuadores de uso exterior con temperaturas de -5 ... +50 °C
- ASI-EVA para válvulas Namur individuales
- Conjunto de detección con indicación óptica de las posiciones DAPZ

### Válvulas

• Una solución completa, desde la conexión de válvulas individuales hasta la solución compacta con 8 válvulas

- Entradas integradas en válvulas individuales y terminales de válvulas CPV, MPA y VTSA/VTSA-F
- Más entradas mediante módulos de cuatro y ocho entradas
- Sobre demanda: Válvulas para aplicaciones específicas y soluciones integradas

# Componentes de AS-Interface®

Cuadro general del sistema

FESTO

## Variantes de interface de válvulas

### Interface de válvula ASI-EVA

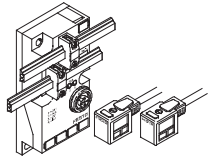

La solución apropiada para 1 ó 2 válvulas y detectores descentralizados

- Optimización de configuración neumática, desde 10 ... 30 000 l/min

- Selección de la válvula individual apropiada
- A continuación, conectarla a la AS-Interface con plug and work™ de Festo

- Máxima versatilidad en la mecánica, la neumática y en las conexiones eléctricas

### Terminal de válvulas compacto CPV

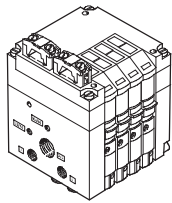

Máximo rendimiento en mínimo espacio, desde 400 ... 1 600 l/min

- Combinaciones para 2, 4 u 8 posiciones de válvulas
- Generación de vacío, relé y más en una sola unidad
- Conexión ingeniosa de los tubos mediante multipolo neumático:

- Rápido cambio del terminal de válvulas
- En caso de montaje en armario de distribución: tendido sencillo de los tubos flexibles

- Entradas M8 por posición de válvula
- Zonas ex 2, 22
- Especificación ASI 2.0, 2.1 ó 3.0

### Terminal de válvulas modular MPA de múltiples funciones

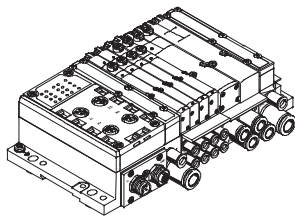

- Válvulas sobre placas base: intercambio individual y sencillo
- MPA: solución compacta y modular desde 360 ... 700 l/min
- Combinaciones variables de válvulas, para 2 ... 8 bobinas
- Terminales de válvulas ampliables

- Posibilidad de combinar MPA1/2 en un terminal de válvulas para optimizar el caudal y las cadenas de control
- Todas las funciones de válvulas; además, regulador y manómetro para el ajuste variable de la presión en cada posición de válvula

- 4 u 8 entradas con técnica de conexión a elegir
- Conexiones a elegir en el bus. Cable plano con 4E/4S o M12 con cable redondo con 4E/4S y 8E/8S

### Terminal de válvulas modular VTSA/VTSA-F de múltiples funciones

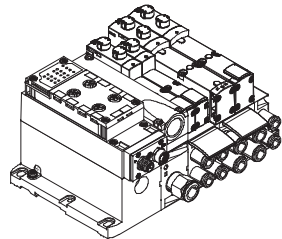

- Válvulas normalizadas de 18, 26, 42 y 52 mm según ISO 17504-2 y 5599-2 en placa base: intercambio individual y sencillo
- VTSA/VTSA-F: compacto y modular desde 550 ... 1 500 l/min
- Combinaciones variables de válvulas, para 1 ... 8 bobinas
- Terminales de válvulas ampliables

- Posibilidad de combinar válvulas de tres tamaños en un terminal de válvulas para optimizar el caudal y las cadenas de control
- Todas las funciones de válvulas, varias zonas de presión; además, regulador y manómetro para el ajuste fino de la presión en cada posición de válvula; placas de

- bloqueo de presión para cambiar válvulas sin desconectar la presión (hot-swap) y otros componentes para el encadenamiento vertical
- 4 u 8 entradas con técnica de conexión a elegir
- Conexiones a elegir en el bus. Cable plano con 4E/4S o M12 con cable redondo con 4E/4S y 8E/8S

### Módulos compactos de E/S y conexiones de válvulas

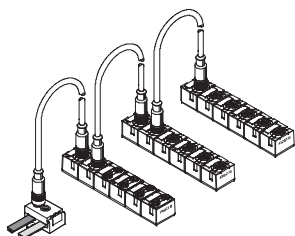

- Módulos muy compactos
- Conexiones eléctricas robustas y soldadas
- Enlazado de bus y de alimentación adicional mediante dos M12

- Entradas 200 mA
- Salidas 1 A

- 8 entradas M8
- 4 entradas y 3 salidas M12



# Componentes de AS-Interface®

Terminales de válvulas CPV: cuadro general

FESTO

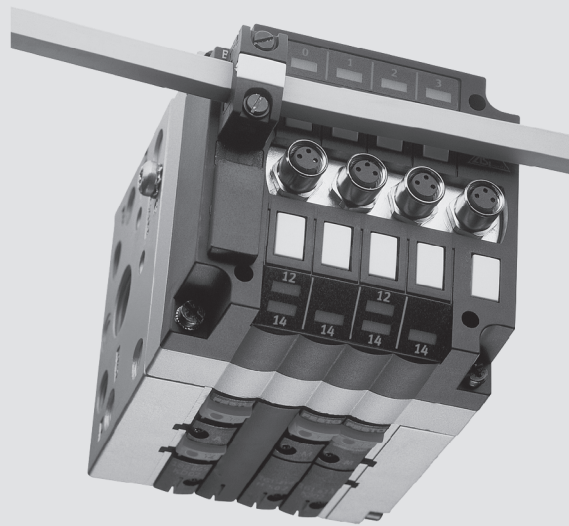

## Terminales de válvulas CPV con posibilidad de configuración de las válvulas para AS-Interface

Los terminales de válvulas CPV con AS-Interface pueden configurarse con diversas válvulas agrupables. El sistema AS-Interface permite máximo 8 salidas y 8 entradas por slave de AS-Interface.

Ello significa que son posibles configuraciones básicas que constan en las tablas (página siguiente). Las posiciones no ocupadas pueden configurarse como alternativa frente a las válvulas agrupables.

### Datos generales

- Con o sin alimentación adicional de 24 V DC para las bobinas (PARADA DE EMERGENCIA), dependiendo de la conexión de bus
- Soluciones con o sin entradas integradas
- Ancho de 10, 14 ó 18 mm

### Ejecuciones

- 2, 4 u 8 posiciones de válvulas
- Con 4 u 8 entradas a elegir
  - Funcionamiento estándar (SPEC V2.0)
  - Funcionamiento A/B (SPEC V2.1)
  - Funcionamiento A/B (ESPEC V3.0, perfil 7.A.7)
- Opcionalmente con salidas de relés sin potencial
- Válvulas con separación integrada de los canales 1 y 11
- Placas separadoras para la obtención de zonas de presión
- Apropriadadas para vacío
- Posiciones libres para ampliación posterior
- Opcionalmente con multipolo neumático

### Aplicaciones

- Conexión económica de 2, 4 u 8 posiciones de válvulas a AS-Interface
- Amplia selección de funciones de válvulas
- Estructura descentralizada de máquinas y equipos. Por ejemplo:
  - en la técnica de manipulación
  - en sistemas de transporte de piezas
  - en la industria del embalaje
  - en sistemas de clasificación de piezas
  - en funciones antepuestas a las máquinas

-  - Importante

Solicite información sobre las numerosas funciones neumáticas.

➔ Internet: tipo 10

# Componentes de AS-Interface®

Terminales de válvulas CPV: cuadro general



Ejecuciones de terminal de válvulas con AS-Interface									
Código	Tipo	Válvulas agrupables	Bobinas	Entradas (conexión M8)	Alimentación adicional		Tamaño		
					Con	Sin	CPV10	CPV14	CPV18
AZ	CPV1x-GE-ASI-2-Z	2	4	-	■	-	■	■	■
AZ	CPV18-GE-ASI-4-Z	4	4	-	■	-	-	-	■
AE/AO	CPV1x-GE-ASI-4E4A (-Z)	4	4	4	■	■	■	■	-
AE	CPV1x-GE-ASI-8E8A-Z	8	8	8	■	-	■	■	-
BE	CPV1x-GE-ASI-4E3A (-Z)	4	3	4	■	-	■	■	-
BE	CPV1x-GE-ASI-8E6A-Z	8	6	8	■	-	■	■	-
CE	CPV1x-GE-ASI-4E4A-Z-M8-CE	4	4	4	■	-	■	■	-
CE	CPV1x-GE-ASI-8E8A-Z-M8-CE	8	8	8	■	-	■	■	-

1) La tensión de funcionamiento (alimentación adicional a través del cable negro) puede conectarse/desconectarse por separado.

Combinaciones posibles en la ocupación de posiciones de válvulas								
Tipo	Slave n				Slave n+1			
	0	1	2	3	4	5	6	7
CPV1x-GE-ASI-2-Z	M	M						
	J	M						
	M	J						
	J	J						
CPV18-GE-ASI-4-Z	M	M	M	M				
CPV1x-GE-ASI-4E4A (-Z) CPV10-GE-ASI-4A (-Z) CPV14-GE-ASI-4A (-Z)	M	M	M	M				
	J	Sin asignar	M	M				
	M	M	J	Sin asignar				
	J	Sin asignar	J	Sin asignar				
CPV1x-GE-ASI-4E3A -Z <sup>1)</sup>	M	M	M	Sin asignar				
	J	Sin asignar	M	Sin asignar				
CPV1x-GE-ASI-8E8A-Z <sup>1)</sup> CPV1x-GE-ASI-8E8A-Z-CE <sup>1)</sup>	M	M	M	M	M	M	M	M
	J	Sin asignar	M	M	M	M	M	M
	M	M	J	Sin asignar	M	M	M	M
	J	Sin asignar	J	Sin asignar	M	M	M	M
	...	...	...	...	...	...	...	...
	M	M	M	M	M	M	M	M
	M	M	M	M	J	Sin asignar	M	M
	M	M	M	M	M	M	J	Sin asignar
CPV1x-GE-ASI-8E6A-Z <sup>1)</sup>	M	M	M	Sin asignar	M	M	M	Sin asignar
	M	M	M	Sin asignar	J	Sin asignar	M	Sin asignar
	J	Sin asignar	M	Sin asignar	M	M	M	Sin asignar
	J	Sin asignar	M	Sin asignar	J	Sin asignar	M	Sin asignar

1) - Las válvulas agrupables con 2 salidas tienen que configurarse en las posiciones 0, 2, 4, 6 (en funcionamiento A/B, sólo posiciones 0, 4).

- Detrás de las posiciones de válvulas con 2 salidas siempre tiene que quedar libre una posición.

- Los slaves n y n+1 pueden configurarse por separado. De este modo son posibles 16 configuraciones diferentes en total.

M = Posición con válvula monoestable o, a modo de alternativa, otra posición con una salida

J = Posición con válvula biestable o, a modo de alternativa, otra posición con dos salidas

# Componentes de AS-Interface®

Terminales de válvulas CPV con entradas integradas, según SPEC V2.0

FESTO

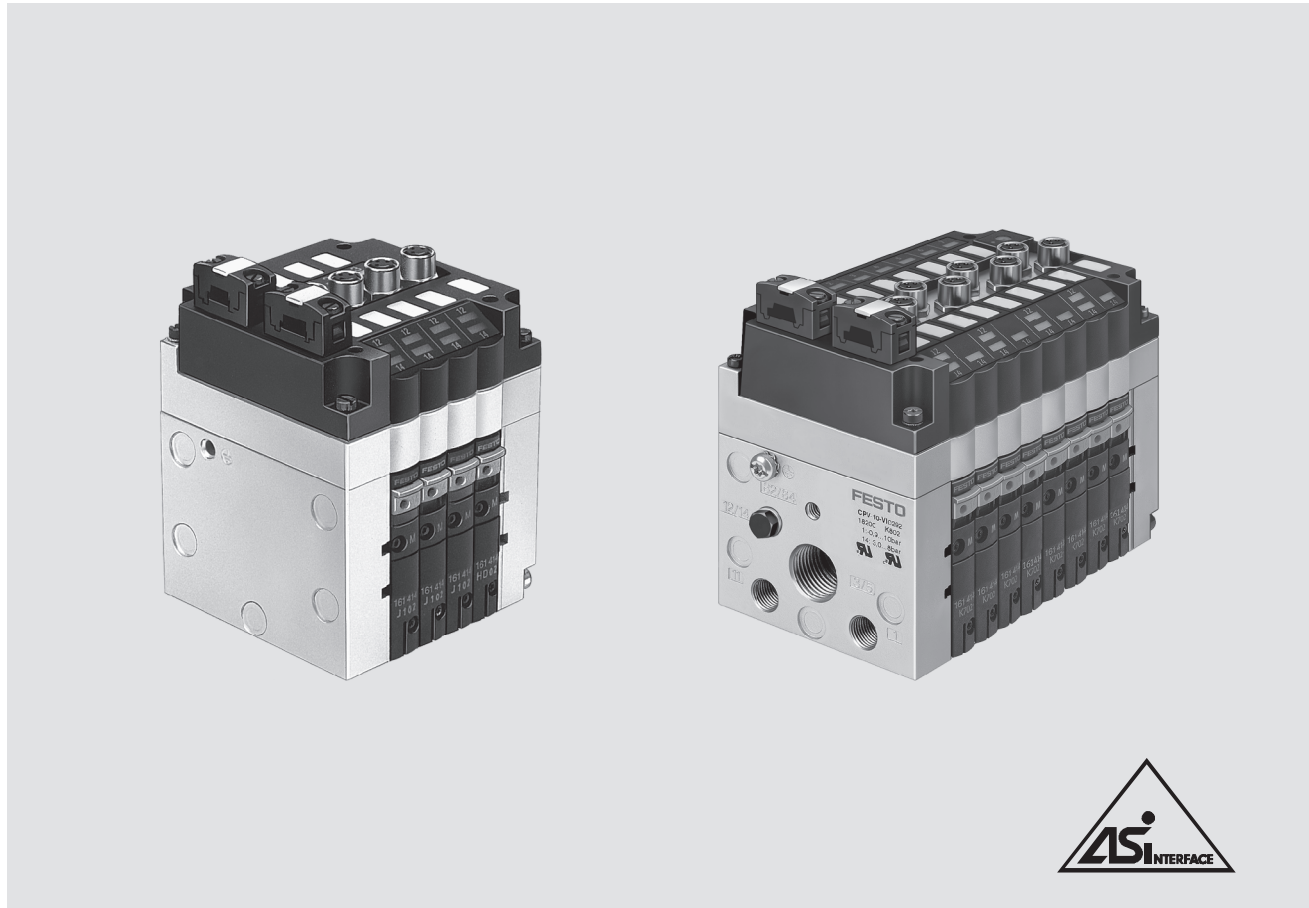

## Terminales de válvulas CPV con entradas integradas, según especificación V2.0

### Datos generales

- Terminales de forma cúbica compacta y ligera de óptimo rendimiento
- Gran versatilidad mediante diversas funciones neumáticas (variantes de válvulas), varias zonas de presión, vacuostato y generación de vacío integrada
- Opcionalmente salidas de relé sin potencial
- Conexión para alimentación de corriente adicional en condiciones de PARADA DE EMERGENCIA
- Clase de protección IP65

### Indicación mediante LED:

- Indicación de estado de las entradas
- Indicación de estado de las válvulas
- PWR-LED (corriente)
- LED FAULT (error)

### Ejecuciones

- Ancho de 10 y 14 mm
- 4 u 8 entradas
- 4 u 8 posiciones de válvulas
- Hasta cuatro zonas de presión
- Apropriadas para vacío
- Generación de vacío

- Diversas funciones de válvulas en un terminal de válvulas; por ejemplo:
  - 2 válvulas de 3/2 vías
  - Válvula de 5/2 vías
  - Válvula biestable de 5/2 vías
  - Válvula de 5/3 vías
  - 2 válvulas de 2/2 vías
  - Válvulas con separación integrada de los canales 1 y 11
- Placa separadora
- Sin asignar
- Funciones adicionales (atornilladas a la posición de válvulas)
  - Regulador de caudal
- Diversas formas de montaje

### Aplicaciones

- Conexión versátil y económica de 4 u 8 posiciones de válvulas y de hasta 8 detectores en entradas M8 según especificación 2.0, 31 slaves, ciclo de bus máx. 5 ms. Funcionamiento con todos los master a partir de especificación 2.0 o superior.

-  - Importante

Solicite información sobre las numerosas funciones neumáticas.

➔ Internet: tipo 10

# Componentes de AS-Interface®

Terminales de válvulas CPV con entradas integradas, según SPEC V2.0

FESTO

Datos técnicos				
Tipo		CPV-...-GE-ASI-4E4A-Z-M8	CPV-...-GE-ASI-4E4A-M8	CPV-...-GE-ASI-8E8A-Z-M8
Nº art.	Pedidos mediante código de identificación / configurador de terminales de válvulas			
Código		AE	AO	AE
Válvulas	Cantidad de válvulas agrupables / bobinas	4	4	8
	Ancho de las válvulas [mm]	10/14		
	Modo de configuración de válvulas	Interruptores DIL integrados		
	Alimentación externa de tensión 24 V DC	Sí	No	Sí
	Entradas digitales	4	4	8
	Conexiones	M8, 3 contactos		
	Alimentación de detectores mediante AS-Interface	Resistente a cortocircuitos y sobrecargas		
	Conexión de detectores	Detectores de 2 y 3 conductores		
	Ejecución	IEC 1131-2, Typ 2		
	Conexión de entradas	PNP (conmutación a positivo)		
AS-Interface Conexión	Conexiones	Conector para cables planos de AS-Interface (incluido)		
	Margen de tensión [V DC]	26,5 ... 31,6, polaridad inconfundible		
	Ondulación residual [mVss]	20		
	Consumo de corriente, entradas		CPV10/14	
	• En estado 0	7	61/95	40
	• En estado 1 (sin consumo de corriente por los detectores)	35	89/123	96
	• En estado 1 (consumo de corriente máximo por los detectores)	240	191/225	278
• Máx. por entrada	200	200	200	
• Máx. por válvula				
– Al conectar		25/38,75		
– Después de reducción de la corriente		8,75/12,5		
Conexión de tensión de carga	Conexiones	Conector para cables planos de AS-Interface (versión girada en 180°: pedir por separado)		
	Tensión nominal [V DC]	24 ±10%		
	Ondulación residual [Vss]	4		
	Consumo de corriente, válvulas	CPV10/14	Sin conexión de tensión de carga	CPV10/14
	• Al conectar [mA]	108/176		200/310
• Después de la reducción de corriente [mA]	42/72		70/100	
Indicación mediante LED	ASI-LED	Corriente (verde)		
	AUX-PWR-LED	Alimentación adicional (verde)	Sin LED	Alimentación adicional (verde)
	FAULT-LED	LED de error (rojo)		
	Entradas	Verde		
	Válvulas	Amarillo		
Datos generales	Clase de protección (según EN 60529)	IP65 (completamente montada)		
	Tolerancia electromagnética			
	• Emisión de interferencias	Comprobado según NE 55011, clase B de valor límite		
	• Resistencia a interferencias	Controlada según DIN EN 61000-4-2, DIN EN 61000-4-4 y EN V 50140		
	Símbolo CE	Sí, según norma UE 89/336/CEE		
	Temperatura [°C]	Funcionamiento: -5 ... +50 almacenamiento/transporte -20 ... +70		
	Materiales	Cuerpo: aluminio; tapa: poliamida; juntas: caucho nitrílico; caucho de policloropreno		
	Dimensiones	➔ 20		
	Peso	➔ 20		
Datos neumáticos	➔ Internet: tipo 10			
AS-Interface Datos	Código ID	F <sub>H</sub> (ID = F <sub>H</sub> ; ID1 = F <sub>H</sub> ; ID2 = F <sub>H</sub> )		
	Código IO	7 <sub>H</sub>		
	Perfil	S-7.F		

# Componentes de AS-Interface®

Terminales de válvulas CPV con entradas integradas, funcionamiento A/B según SPEC 2.1

FESTO

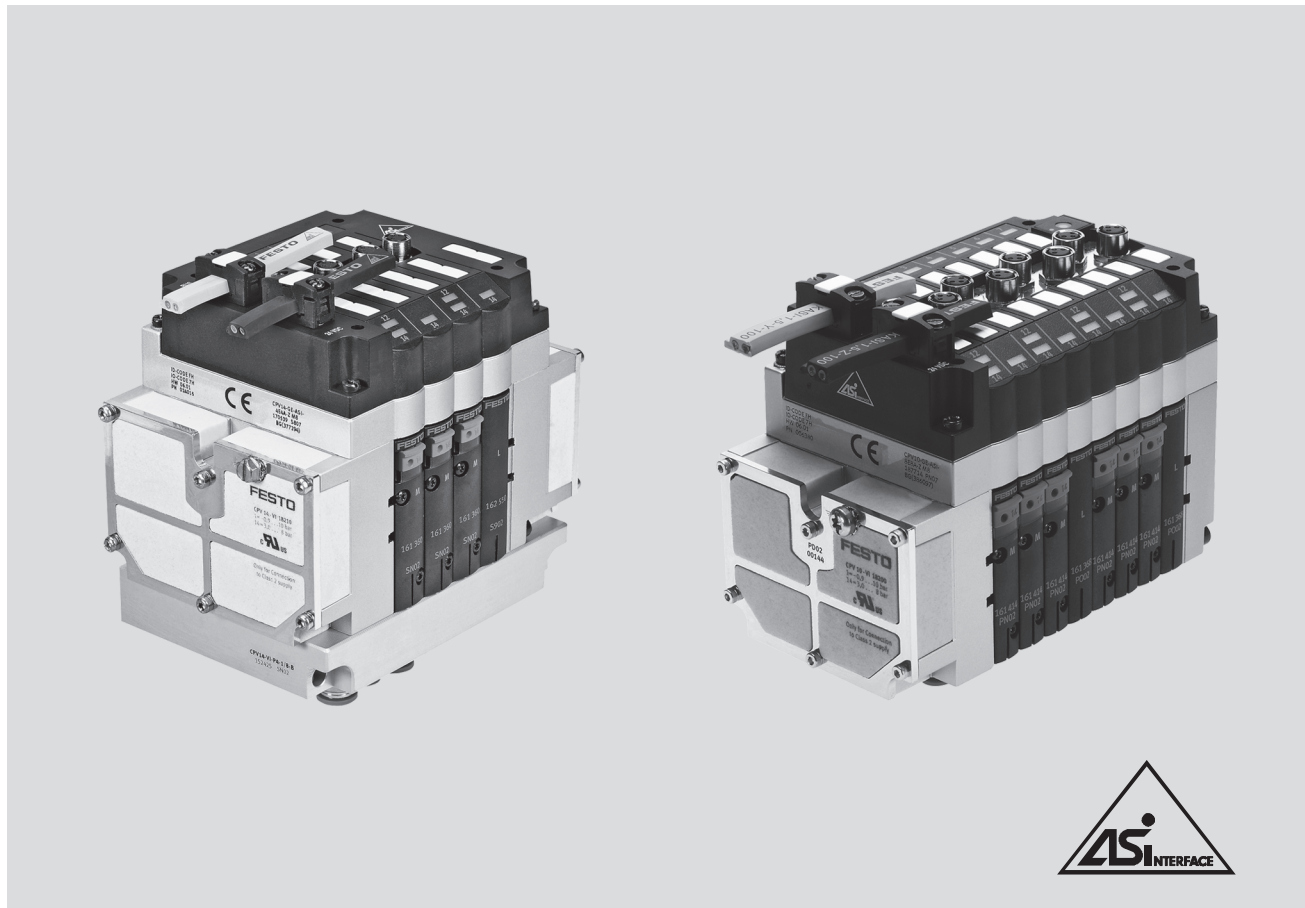

## Terminales de válvulas CPV con entradas integradas, funcionamiento A/B según especificación V2.1<sup>1)</sup>

### Datos generales

- En funcionamiento A/B, gran aumento del rendimiento por master
  - Duplicación de la cantidad de entradas (248 en vez de 124)
  - 50% más salidas (186 en vez de 124)
- Terminales de forma cúbica compacta y ligera de óptimo rendimiento
- Gran versatilidad mediante diversas funciones neumáticas (variantes de válvulas), varias zonas de presión, vacuostato y generación de vacío integrada

- Opcionalmente salidas de relé sin potencial
- Conexión para alimentación de corriente adicional en condiciones de PARADA DE EMERGENCIA
- Clase de protección IP65

### Indicación mediante LED:

- Indicación de estado de las entradas
- Indicación de estado de las válvulas
- PWR-LED (corriente)
- LED FAULT (error)<sup>2)</sup>

### Ejecuciones

- Ancho de 10 y 14 mm
- 4 u 8 entradas
- 3 ó 6 posiciones de válvulas
- Hasta cuatro zonas de presión
- Apropriadadas para vacío
- Generación de vacío
- Diversas funciones de válvulas en un terminal de válvulas; por ejemplo:
  - 2 válvulas de 3/2 vías
  - Válvula de 5/2 vías
  - Válvula biestable de 5/2 vías
  - Válvula de 5/3 vías
  - 2 válvulas de 2/2 vías

- Válvulas con separación integrada de los canales 1 y 11
- Placa separadora
- Sin asignar
- Funciones adicionales (atornilladas a la posición de válvulas)
  - Regulador de caudal
- Diversas formas de montaje

### Aplicaciones

- Redes AS-i con funcionamiento A/B según especificación 2.1 y 3.0; 62 slaves, ciclo de bus de 10 ms
- Conexión versátil y económica de 3 ó 6 posiciones de válvulas y de hasta 8 detectores en entradas M8

1) Slave compatible con SPEC 3.0

2) No está implementado el error de periferia según SPEC V2.1

•  Importante

Solicite información sobre las numerosas funciones neumáticas.

➔ Internet: tipo 10

# Componentes de AS-Interface®

FESTO

Terminales de válvulas CPV con entradas integradas, funcionamiento A/B según SPEC 2.1

Datos técnicos				
Tipo	CPV-...-GE-ASI-4E3A-Z-M8	CPV-...-GE-ASI-8E6A-Z-M8		
Nº art.	Pedidos mediante código de identificación / configurador de terminales de válvulas			
Código	BE	BE		
Válvulas	Cantidad de válvulas agrupables / bobinas	3	6	
	Ancho de las válvulas [mm]	10/14		
	Modo de configuración de válvulas	Interruptores DIL integrados		
	Alimentación externa de tensión 24 V DC	Sí		
	Entradas digitales	4	8	
	Conexiones	M8, 3 contactos		
	Alimentación de detectores mediante AS-Interface	Resistente a cortocircuitos y sobrecargas		
	Conexión de detectores	Detectores de 2 y 3 conductores		
	Ejecución	IEC 1131-2, Typ 2		
	Conexión de entradas	PNP (conmutación a positivo)		
	AS-Interface Conexión	Conexiones	Conector para cables planos de AS-Interface (incluido)	
Margen de tensión [V DC]		26,5 ... 31,6, polaridad inconfundible		
Ondulación residual [mVss]		20		
Consumo de corriente, entradas • En estado 0 • En estado 1 (sin consumo de corriente por los detectores) • En estado 1 (consumo de corriente máximo por los detectores) • Máx. por entrada				
			7	40
		35	96	
		137	278	
	200	200		
Conexión de tensión de carga	Conexiones	Conector para cables planos de AS-Interface (versión girada en 180°: pedir por separado)		
	Tensión nominal [V DC]	24 ±10%		
	Ondulación residual [Vss]	4		
	Consumo de corriente, válvulas • Al conectar [mA] • Después de la reducción de corriente [mA]	CPV10/14	CPV10/14	CPV10/14
		81/132	150/233	53/75
Indicación mediante LED	ASI-LED	Corriente (verde)		
	AUX-PWR-LED	Alimentación adicional (verde)		
	FAULT-LED	LED de error (rojo)		
	Entradas	Verde		
	Válvulas	Amarillo		
Datos generales	Clase de protección (según EN 60529)	IP65 (completamente montada)		
	Tolerancia electromagnética • Emisión de interferencias • Resistencia a interferencias	Comprobado según NE 55011, clase B de valor límite Controlada según DIN EN 61000-4-2, DIN EN 61000-4-4 y EN V 50140		
	Símbolo CE	Sí, según norma UE 89/336/CEE		
	Temperatura [°C]	Funcionamiento: -5 ... +50 almacenamiento/transporte -20 ... +70		
	Materiales	Cuerpo: aluminio; tapa: poliamida; juntas: caucho nitrílico, caucho de policloropreno		
	Dimensiones	➔ 20		
	Peso	➔ 20		
	Datos neumáticos	➔ Internet: tipo 10		
AS-Interface Datos	Código ID	ID = A <sub>H</sub> ; ID1 = 7 <sub>H</sub> ; ID2 = E <sub>H</sub>		
	Código IO	7 <sub>H</sub>		
	Perfil	S-7.A.E		

# Componentes de AS-Interface®

Terminales de válvulas CPV con entradas integradas, funcionamiento A/B según especificación V3.0

FESTO

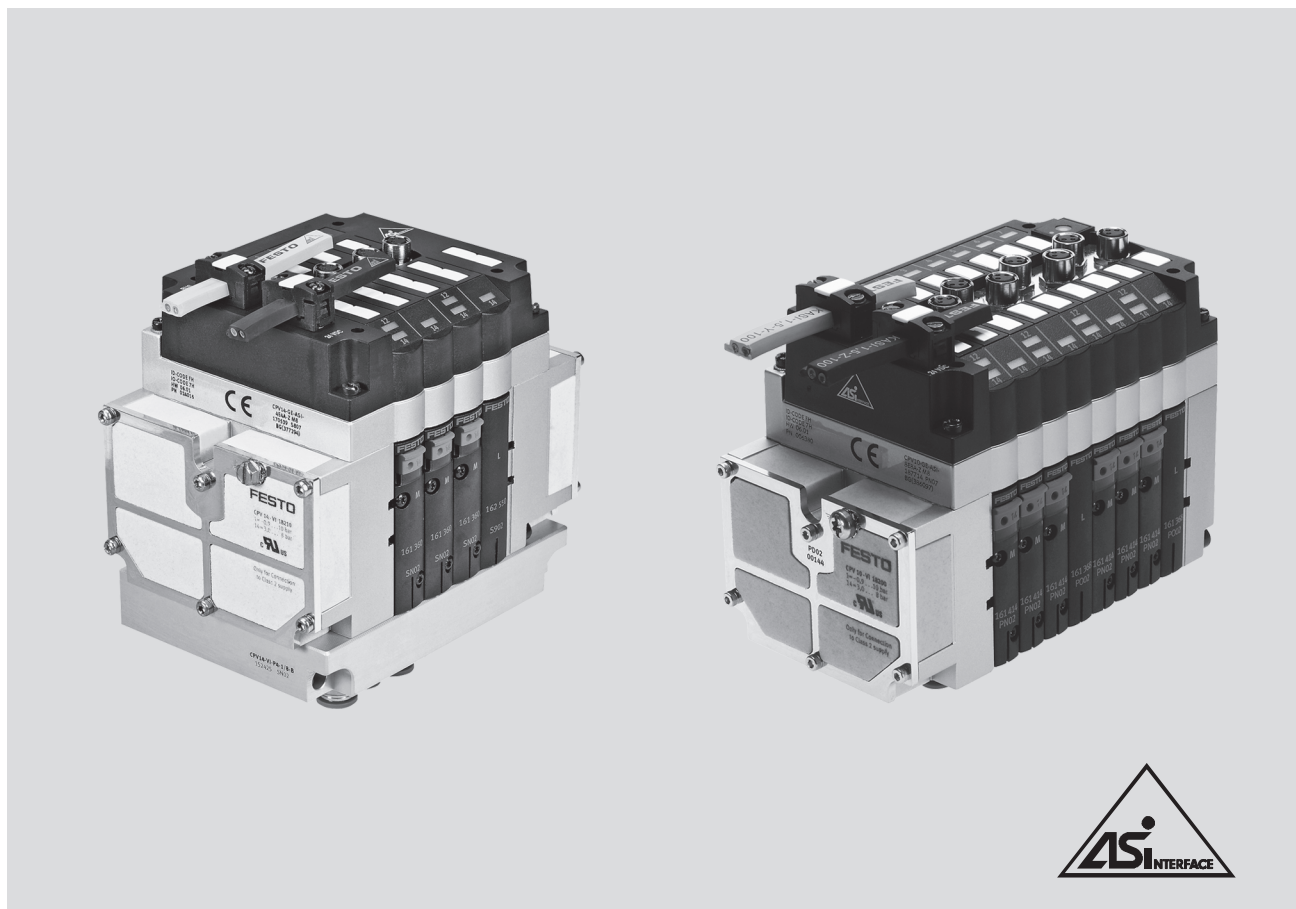

## Terminales de válvulas CPV con entradas integradas, funcionamiento A/B según especificación V3.0, perfil 7.A.7

### Datos generales

- En funcionamiento A/B, gran aumento del rendimiento por master
  - Duplicación de la cantidad de entradas (248 en vez de 124)
  - 100% más salidas (248 en vez de 124)
- Terminales de forma cúbica compacta y ligera de óptimo rendimiento
- Gran versatilidad mediante diversas funciones neumáticas (variantes de válvulas), varias zonas de presión, vacuostato y generación de vacío integrada

- Opcionalmente salidas de relé sin potencial
- Conexión para alimentación de corriente adicional en condiciones de PARADA DE EMERGENCIA
- Clase de protección IP65

### Indicación mediante LED:

- Indicación de estado de las entradas
- Indicación de estado de las válvulas
- PWR-LED (corriente)
- LED FAULT (error)

### Ejecuciones

- Ancho de 10 y 14 mm
- 4 u 8 entradas
- 4 ó 8 posiciones de válvulas
- Hasta cuatro zonas de presión
- Apropriadas para vacío
- Generación de vacío
- Diversas funciones de válvulas en un terminal de válvulas; por ejemplo:
  - 2 válvulas de 3/2 vías
  - Válvula de 5/2 vías
  - Válvula biestable de 5/2 vías
  - Válvula de 5/3 vías
  - 2 válvulas de 2/2 vías

- Válvulas con separación integrada de los canales 1 y 11
- Placa separadora
- Sin asignar
- Funciones adicionales (atornilladas a la posición de válvulas)
  - Regulador de caudal
- Diversas formas de montaje

### Aplicaciones

- Redes AS-i con funcionamiento A/B según especificación 3.0, perfil 7.A.7; 62 slaves, ciclo de bus de 20 ms
- Conexión versátil y económica de 4 u 8 posiciones de válvulas y de hasta 8 detectores en entradas M8

–  Importante

Los slaves según especificación 3.0 exigen un ASI-master según especificación 3.0; reconocimiento automático de los nuevos perfiles de los slaves.

Solicite información sobre las numerosas funciones neumáticas.

➔ Internet: tipo 10

# Componentes de AS-Interface®

FESTO

Terminales de válvulas CPV con entradas integradas, funcionamiento A/B según especificación V3.0

Datos técnicos				
Tipo	CPV-...-GE-ASI-4E4A-Z M8-CE	CPV-...-GE-ASI-8E8A-Z M8-CE		
Nº art.	Pedidos mediante código de identificación / configurador de terminales de válvulas			
Código	CE	CE		
Válvulas	Cantidad de válvulas agrupables / bobinas	4	8	
	Ancho de las válvulas [mm]	10/14		
	Modo de configuración de válvulas	Interruptores DIL integrados		
	Alimentación externa de tensión [V DC]	24		
	Entradas digitales	4	8	
	Conexiones	M8, 3 contactos		
	Diagnóstico específico por unidad	Cortocircuito/sobrecarga en entradas		
	Conexión de detectores	Detectores de 2 y 3 conductores		
	Línea característica de entradas	IEC 1131-2, tipo 2		
	Lógica de conmutación en las entradas	PNP (conmutación a positivo)		
AS-Interface Conexión	Conexiones	Conector para cables planos de AS-Interface (incluido)		
	Cantidad de claves por aparato	1	2	
	Margen de tensión [V DC]	26,5 ... 31,6, polaridad inconfundible		
	Ondulación residual [mVss]	20		
	Tiempo de corrección en las entradas (con 24 V) [ms]	tip. 3		
	Ajuste mediante dispositivo de direccionamiento AS-Interface	1A ... 31A (0) 1B ... 31B		
	Nivel de conmutación [V]	Señal 0 ≤ 5 Señal 1 ≥ 11		
	Consumo de corriente, entradas [mA]			
		• En estado 0	20	40
		• En estado 1 (sin consumo de corriente por los detectores)	Máx. 48	Máx. 96
• Máx. por entrada	200	200		
Conexión de tensión de carga	Conexiones	Conector para cables planos de AS-Interface (versión girada en 180°: pedir por separado)		
	Tensión nominal [V DC]	24 ±10%		
	Ondulación residual [Vss]	4		
	Consumo de corriente de las válvulas (dependiendo del tipo)	CPV10/14	CPV10/14	
		• Al conectar [mA]	Máx. 115/175	Máx. 240/460
• Después de reducción de la corriente [mA]	Máx. 55/75	Máx. 95/120		
Indicación mediante LED	ASI-LED	Corriente (verde)		
	AUX-PWR-LED	Alimentación adicional (verde)		
	FAULT-LED	LED de error (rojo)		
	Entradas	Verde		
	Válvulas	Amarillo		
Datos generales	Clase de protección (según EN 60529)	IP65 (completamente montada)		
	Humedad relativa [%]	0 ... 95 (sin condensación)		
	Símbolo CE	EU-EMV-RL		
	Temperatura [°C]	Funcionamiento: -5 ... +50 almacenamiento/transporte -20 ... +70		
	Materiales	Cuerpo: inyección-AL; tapa: poliamida; juntas: Caucho nitrílico, caucho de policloropreno		
	Dimensiones	➔ 20		
	Peso	➔ 20		
	Datos neumáticos	➔ Internet: tipo 10		
	AS-Interface Datos	Código ID	ID = AH; ID1 = 7H; ID2 = 7H	
Código IO		7H		
Perfil		S-7.A.7		





# Componentes de AS-Interface®

FESTO

Terminales de válvulas CPV sin entradas, según especificación V2.1

Datos técnicos		CPV-...-GE-ASI-2-Z	CPV-...-GE-ASI-4-Z <sup>1)</sup>
Nº art.	Pedidos mediante código de identificación / configurador de terminales de válvulas		
Código	AZ		AS/AZ
Válvulas	Cantidad de válvulas agrupables / bobinas	2/4	4/4
	Ancho de las válvulas	10 mm	■
		14 mm	■
		18 mm	■
	Modo de configuración de válvulas	No procede (atribución fija)	CPV 10/14, interruptor DIL integrado, CPV 18 <sup>3)</sup>
	Alimentación externa de tensión 24 V DC	Sí	Sí <sup>2)</sup> Ajuste mediante interruptores DIL
AS-Interface	Conexiones		
Conexión	Conexiones	Conector para cables planos de AS-Interface (pedir por separado)	
	Margen de tensión [V DC]	26,5 ... 31,6, polaridad inconfundible	
	Ondulación residual [mVss]	20	
	Consumo de corriente de todas las válvulas	CPV10/14/18	CPV10/14/18
	• Sin reducción de corriente [mA]	25/25/25	25/25/25
• Con reducción de corriente [mA]	25/25/25	25/25/25	
Conexión de tensión de carga	Conexiones		
	Conector para cables planos de AS-Interface (pedir por separado)		Se incluye conector ciego para tapar la conexión no utilizada
	Tensión nominal [V DC]	24 ±10%	
	Ondulación residual [Vss]	4	
	Corriente máx. de conexión	CPV10/14/18	CPV10/14/18
	• antes de caída de corriente [mA]	108/176/320	110/165/246
	• Después de reducción de la corriente [mA]	48/72/120	35/40/100
Indicación mediante LED	PWR-LED	Corriente (verde)	
	FAULT-LED	LED de error (rojo)	LED de error de periferia (rojo) Diagnóstico de válvulas: Cortocircuito o ruptura de cable en la bobina; la válvula no conmuta (el plunger no se mueve)
	Válvulas	Amarillo	
Datos generales	Clase de protección (según NE 60 529)	IP65 (completamente montada)	
	Tolerancia electromagnética	Comprobado según NE 55011, clase B de valor límite	
	• Emisión de interferencias	Controlada según DIN EN 61000-4-2, DIN EN 61000-4-4 y EN V 50140	
	• Resistencia a interferencias		
	Símbolo CE	Sí, según norma UE 89/336/CEE	
	Temperatura [°C]	Funcionamiento: -5 ... +50 almacenamiento/transporte -20 ... +70	
	Materiales	Cuerpo: inyección-Al; tapa: poliamida; juntas: caucho nitrílico, caucho de policloropreno	
	Dimensiones	➔ 20	
	Peso	➔ 20	
Datos neumáticos	➔ Internet: tipo 10		
AS-Interface Datos	Código ID	F <sub>H</sub>	
	Código IO	8 <sub>H</sub>	
	Código ID2	F <sub>H</sub>	E <sub>H</sub> (F <sub>H</sub> con CPV18)
	Perfil	S-8.F	
	Parámetro P3	1 = activar	
	Función de diagnóstico de válvulas CPV	2 = desactivar	
	Por defecto	1 para CPV con diagnóstico de válvulas	

1) Nuevo: válvulas monoestables o biestables, configurables mediante interruptor DIL

2) Con o sin alimentación adicional de 24 V DC para las bobinas de válvulas (PARADA DE EMERGENCIA). El sistema de alimentación adicional está integrado de serie y puede conectarse y desconectarse mediante interruptor DIL.

3) No procede (atribución fija)

# Componentes de AS-Interface®

Terminales de válvulas CPV: conexiones/indicaciones

## Cuadro general de conexiones/indicaciones: CPV con AS-Interface

CPV-...-GE-ASI-2-Z / ASI-4-(Z)

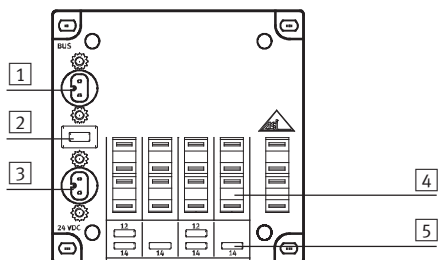

- 1 Conexión de bus de AS-Interface
- 2 LED PWR (alimentación, verde)  
LED Fault (error, rojo)
- 3 Alimentación adicional para válvulas (opcional)
- 4 Superficies para rotulación
- 5 LED para válvulas

## CPV-...-GE-ASI-4E4A(Z) / 4E/3A-... / 4E/4A-...-CE

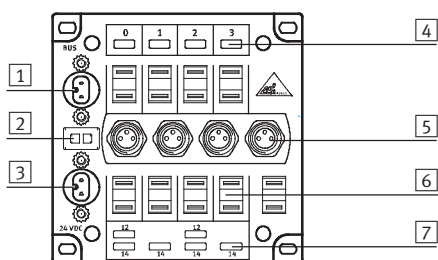

- 1 Conexión de bus de AS-Interface
- 2 LED PWR (alimentación, verde)  
LED Fault (error, rojo)
- 3 Alimentación adicional para válvulas (opcional)
- 4 LED para entradas (verde)
- 5 Conexiones de detectores
- 6 Superficies para rotulación
- 7 LED para válvulas (amarillo)

## CPV-...-GE-ASI-8E8A-Z / 8E/6A / 8E/8A-...-CE

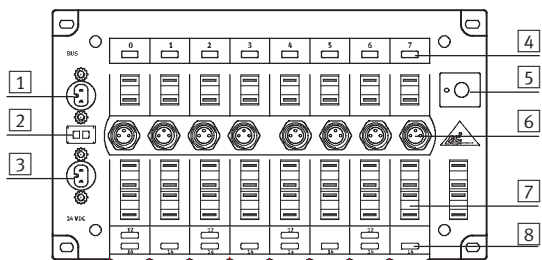

- 1 Conexión de bus de AS-Interface
- 2 LED PWR (alimentación, verde)  
LED Fault (error, rojo)
- 3 Alimentación adicional para las válvulas
- 4 LED para entradas (verde)
- 5 Tecla de selección de direcciones con LED
- 6 Conexiones de detectores
- 7 Superficies para rotulación
- 8 LED para válvulas (amarillo)

### Ocupación de clavijas

Entradas CPV	Pin	Asignación
	1	+24 V
	3	0 V
	4	Entrada

# Componentes de AS-Interface®

Terminales de válvulas: pesos/dimensiones

FESTO

Pesos [g]: terminal de válvulas tipo 10 con AS-Interface			
Tipo	CPV10	CPV14	CPV18
Placa base eléctrica con conexión para AS-Interface			
• Con 2 posiciones de válvulas	85	130	275
• Con 4(3) posiciones de válvulas	110	175	355
• Con 8(6) posiciones de válvulas	200	300	
Dos placas finales	160	280	740
Multipolo neumático			
• A terminal de válvulas CP con dos posiciones de válvulas	120	270	520
• A terminal de válvulas CP con cuatro posiciones de válvulas	165	390	750
• A terminal de válvulas CP con seis posiciones de válvulas	225	510	870
• A terminal de válvulas CP con ocho posiciones de válvulas	270	630	1300
Silenciador plano	147	234	-
Placa de relés	35	55	-
Placa de reserva	25	45	90
Placa separadora	25	45	90
Placa de válvula / Tobera de aspiración	65	110	260
Módulo funcional: Válvulas reguladoras de caudal	25	54	125

## Dimensiones: CPV con AS-interface

Datos CAD disponibles en → [www.festo.com](http://www.festo.com)

Sin entradas integradas

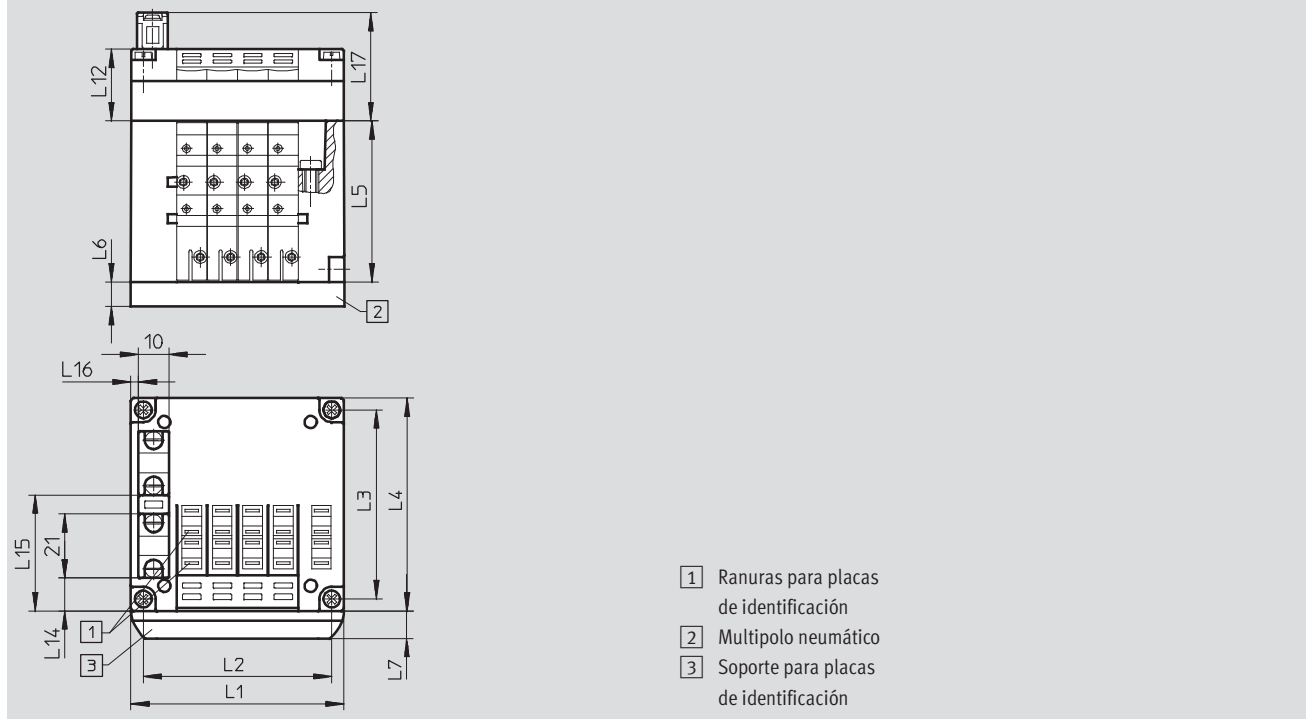

		L1	L2	L3	L4	L5	L6	L7	L12	L14	L15	L16	L17
CPV10	x2	50	41,8	62	71	52,8	15	9,5	-	10,9	38,1	2,5	35,5
	x4	70	61,8	62	71	52,8	15	9,5	23,5	10,9	38,1	2,5	35,5
CPV14	x2	68	58	78	89	58,8	20	9,5	-	14	52	5	35,5
	x4	96	86	78	89	58,8	20	9,5	23,5	14	52	5	35,5
CPV18	x2	96	85,5	106,5	118	73	20	9,5	-	27,4	68,2	10,4	40
	x4	132	121,5	106,5	118	73	20	9,5	28	27,4	68,2	10,4	40

## Dimensiones: CPA con AS-Interface

Datos CAD disponibles en [www.festo.com](http://www.festo.com)

### CPV10/14 con entradas integradas

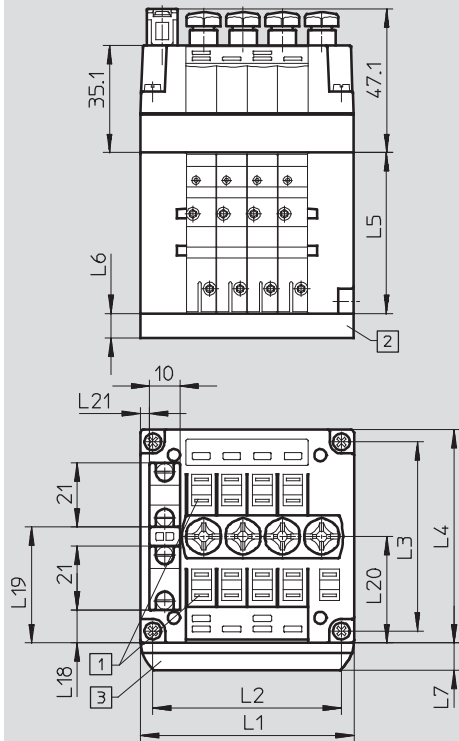

- 1 Ranuras para placas de identificación
- 2 Multipolo neumático
- 3 Soporte para placas de identificación (CPV10/14-VI-BZ-T... o CPV10/14-VI-ST-T...)

### CPV10 con entradas integradas

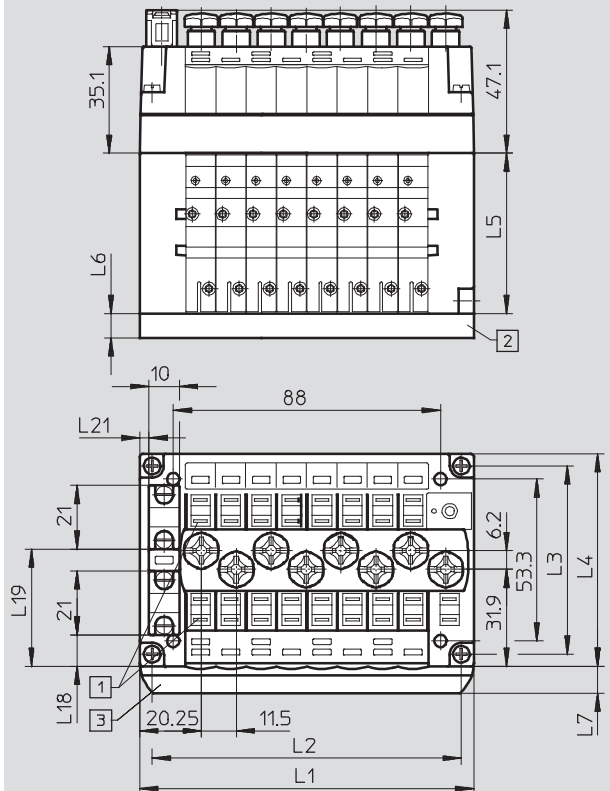

- 1 Ranuras para placas de identificación
- 2 Multipolo neumático
- 3 Soporte para placas de identificación (CPV10-VI-BZ-T... o CPV10-VI-ST-T...)

		L1	L2	L3	L4	L5	L6	L7	L18	L19	L20	L21
CPV10	x4	70	61,8	62	71	52,8	15	9,5	10,9	38,1	35	3
	x8	110	101,8						10,4	38,6	31,9	
CPV14	x4	96	86	78	89	58,8	20	9,5	18,8	46,8	43,3	5

# Componentes de AS-Interface®

Hoja de datos

FESTO

Dimensiones: con AS-Interface

Datos CAD disponibles en [www.festo.com](http://www.festo.com)

CPV14 con entradas integradas

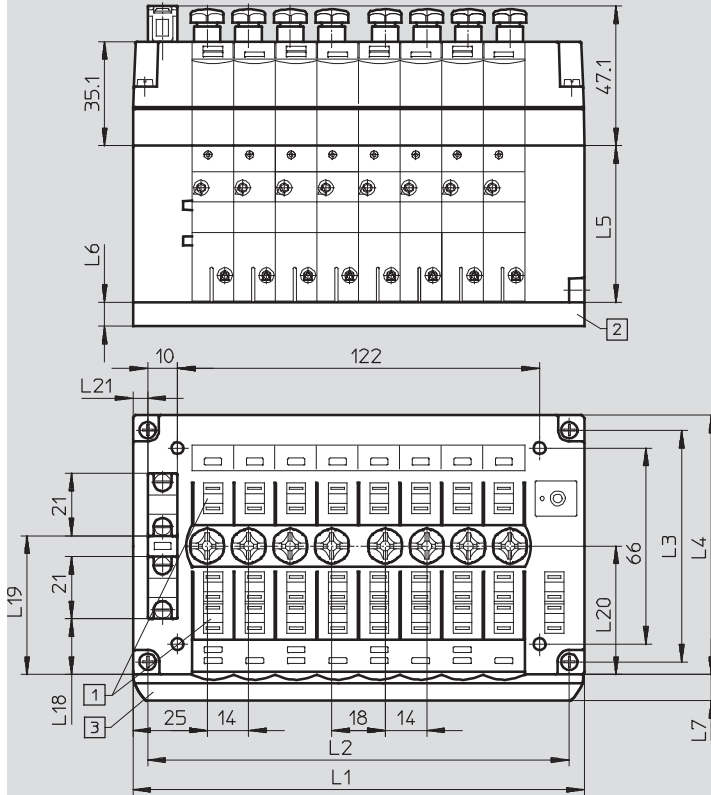







- 1 Ranuras para placas de identificación
- 2 Multipolo neumático
- 3 Soporte para placas de identificación (CPV14-VI-BZ-T-... o CPV14-VI-ST-T-...)

		L1	L2	L3	L4	L5	L6	L7	L18	L19	L20	L21
CPV14	x8	152	142	78	89	58,8	20	9,5	18,8	46,8	46,3	5

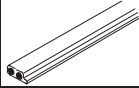
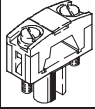
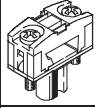
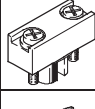
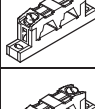
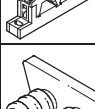
# Componentes de AS-Interface®

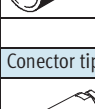
Terminales de válvulas CPV: accesorios

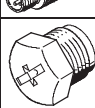
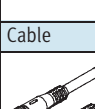
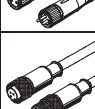



FESTO

Referencias para efectuar los pedidos				
	Denominación		Nº art.	Tipo
<b>Conexión de bus</b>				
	Cable plano AS-interface, amarillo	100 m	18940	KASI-1,5-Y-100
	Cable plano AS-interface, negro	100 m	18941	KASI-1,5-Z-100
	Conector para cables planos		18785	ASI-SD-FK
	Conector para cables planos	Con giro de 180°	196089	ASI-SD-FK180
	Tapón ciego para cable plano		196090	ASI-SD-FK-BL
	Distribuidor de cables planos para AS-Interface	Cable asimétrico	18786	ASI-KVT-FK
	Distribuidor de cables planos para AS-Interface	Cable simétrico	18797	ASI-KVT-FK-S
	Tapa ciega para cable plano (50 unidades)		18787	ASI-KK-FK
	Manguito para cable (20 unidades)		165593	ASI-KT-FK
<b>Conector tipo clavija para detectores</b>				
	Conector recto tipo clavija para detectores	M8, con rosca, 3 contactos	192009	SEA-3GS-M8-S
	Conector recto tipo clavija para detectores	M8, soldable, 3 contactos	18696	SEA-GS-M8
	Tapa de protección (10 unidades)		177672	ISK-M8
<b>Cable</b>				
	Conjunto modular para cables indistintos → Internet: nebu		-	NEBU...
	Cable de conexión, conector recto tipo clavija, conector recto tipo zócalo	M8, 0,5 m	175488	KM8-M8-GSGD-0,5
		M8, 1,0 m	175489	KM8-M8-GSGD-1
		M8, 2,5 m	165610	KM8-M8-GSGD-2,5
		M8, 5,0 m	165611	KM8-M8-GSGD-5

# Componentes de AS-Interface®

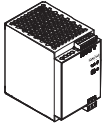
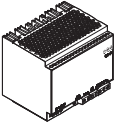
Terminales de válvulas CPV: accesorios

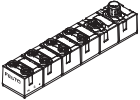
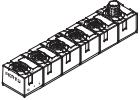
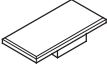
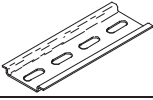
FESTO

Referencias para efectuar los pedidos			
	Denominación	Nº art.	Tipo
<b>Otros</b>			
	Unidad de alimentación modular, con sincronización primaria Alimentación de corriente ASI de 4,8 A	547869	SVG-1/230VAC-ASI-5A
	Unidad de alimentación modular, con sincronización primaria Alimentación de corriente 24 VDC, 5 A	547867	SVG-1/230-24VDC-5A
	Unidad de alimentación modular, con sincronización primaria Alimentación de corriente 24 VDC, 10 A	547868	SVG-1/230-24VDC-10A
	Dispositivo direccionador, (fuente de alimentación con conector tipo clavija incluida en el suministro)	18959	ASI-PRG-ADR
	Cable de asignación de direcciones	18960	KASI-ADR
	Módulo AS-Interface M8 de 8 entradas	542124	ASI-8DI-M8-3POL
	Módulo AS-Interface M12 de 4 entradas / 3 salidas	542125	ASI-4DI3DO-M12X2-5POL-Z
	Placas de identificación de 6 x 10 mm, con marco (64 unidades)	18576	IBS 6x10
	Placas de identificación de 9 x 20 mm, con marco (20 unidades)	18182	IBS 9x20
	Perfil según EN 60715	35430	NRH-35-2000
	Fijación en perfil DIN	162556	CPV10/14-VI-BG-NRH-35
		163291	CPV18-VI-BG-NRH-35
<b>Documentación para el usuario</b>			
	Descripción de CPV, neumática	Alemán	165100 P.BE-CPV-DE
		Inglés	165200 P.BE-CPV-EN
		Francés	165130 P.BE-CPV-FR
		Italiano	165160 P.BE-CPV-IT
		Español	165230 P.BE-CPV-ES
		Sueco	165260 P.BE-CPV-SV



# Componentes de AS-Interface®

Cuadro general del terminal de válvulas MPA

FESTO

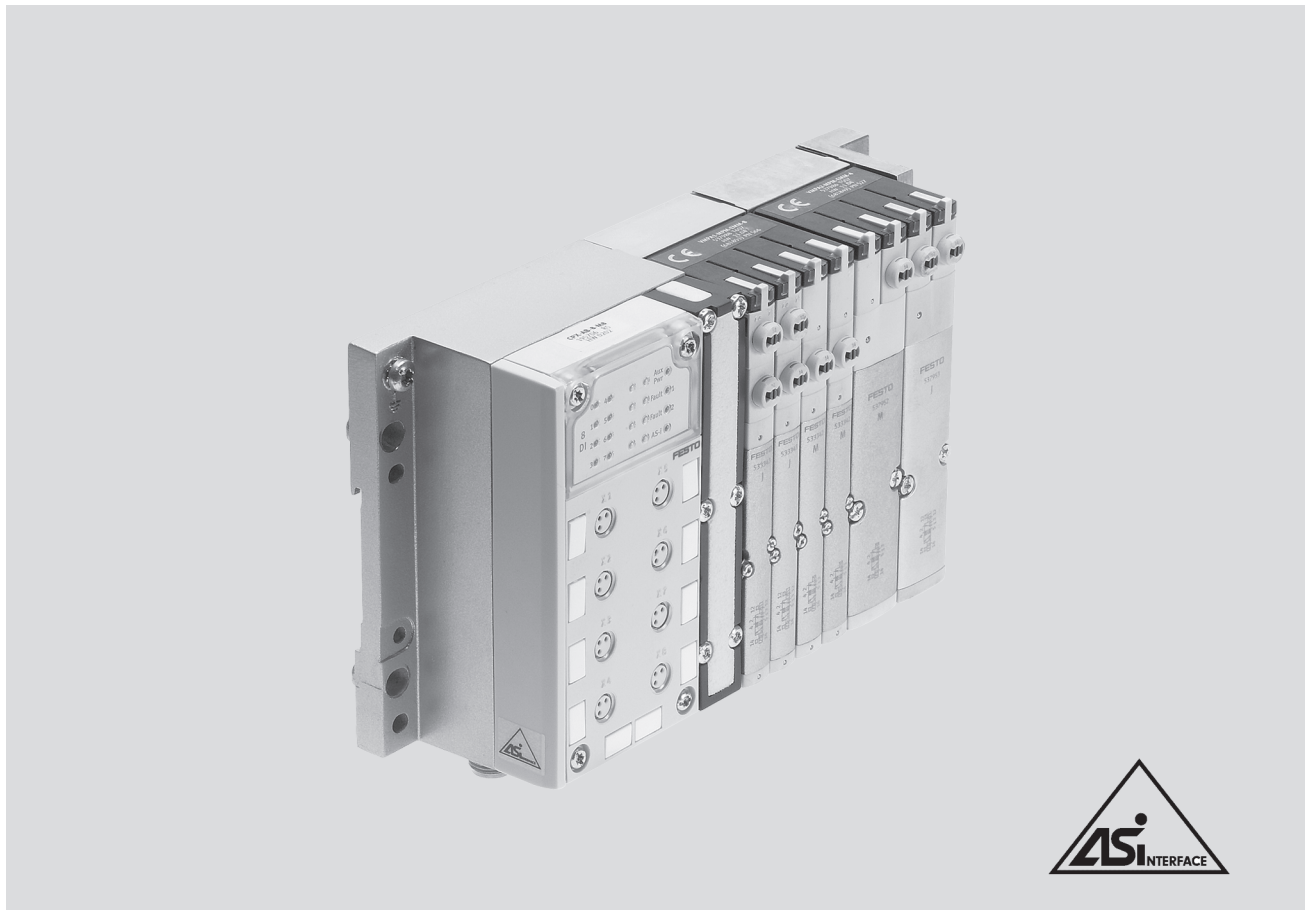

## Terminales de válvulas MPA con posibilidad de configuración de las válvulas para AS-Interface

Los terminales de válvulas MPA con AS-Interface pueden configurarse de modo muy versátil con diversas válvulas. El sistema permite máximo 8 salidas (bobinas) y 8 entradas por terminal de válvulas. Ello significa que son posibles las configuraciones básicas que constan en las tablas de la página siguiente.

 **Importante**  
Solicite información sobre las numerosas funciones neumáticas.  
➔ Internet: tipo 32

### Datos generales

- Soluciones con entradas integradas
- Ancho de 10 ó 20 mm
- Con o sin alimentación adicional de 24 V DC para las bobinas (PARADA DE EMERGENCIA) en la versión de 4E/4S. En la versión con 8 entradas, la alimentación adicional siempre está integrada y no puede desconectarse posteriormente con el interruptor DIL
- Conexiones posibles de bus
  - Cable plano para AS-Interface en la versión 4E/4S
  - Conector redondo M12 tipo clavija de 4 contactos<sup>1)</sup> en versiones de 4E/4S y 8E/8S
- Asignación de direcciones a elegir
  - Mediante conexión de bus (M12 o cable plano)

### Ejecuciones

- 2 hasta 8 válvulas libremente configurables
- Con 4 u 8 entradas
- Conexiones M12, M8, racor rápido, resorte a tracción o Sub-D
- Juntas separadoras para formar zonas de presión
- Apropriadadas para vacío
- Ampliación posterior
  - mediante posiciones libres o
  - modificando el terminal de válvulas

### Aplicaciones

- Conexión versátil y económica desde 2 hasta 8 válvulas (máx. 8 bobinas) con confirmación de entradas
- Estructura descentralizada de máquinas y equipos.  
Por ejemplo:
  - en la técnica de manipulación
  - en sistemas de transporte de piezas
  - en la industria del embalaje
  - en sistemas de clasificación de piezas
  - apropiada para cadenas de arrastre, gracias a la conexión mediante cable redondo

1) Distribuidor de cables apropiado, para conversión de cable plano a M12 ➔ 34

# Componentes de AS-Interface®

Terminal de válvulas MPA: conexiones y asignación de direcciones



Ejecuciones de terminal de válvulas con AS-Interface							
Tipo <sup>1)</sup>	Válvulas	Bobinas	Entradas	Alimentación adicional desconectable		Tamaño	
				Sí	No	10 mm	20 mm
VMPA-ASI-EPL-E-4E4A-Z	4	4	4	■	-	■	■
VMPA-ASI-EPL-G-4E4A-Z	4	4	4	■	-	■	■
VMPA-ASI-EPL-EU-4E4A-Z	4	4	4	■	-	■	■
VMPA-ASI-EPL-GU-4E4A-Z	4	4	4	■	-	■	■
VMPA-ASI-EPL-E-8E8A-Z	8	8	8	-	■	■	■
VMPA-ASI-EPL-G-8E8A-Z	8	8	8	-	■	■	■
VMPA-ASI-EPL-EU-8E8A-Z	8	8	8	-	■	■	■
VMPA-ASI-EPL-GU-8E8A-Z	8	8	8	-	■	■	■

Combinaciones posibles en la ocupación de posiciones de válvulas				
Tipo	Slave n			
	0	1	2	3
4E4S MPA1, sólo M (hasta 4 válvulas por placa base)	M	M	M	M
	M	M	M	L
	M	M	L	L
	M	L	L	L
4E4S MPA2 (2 válvulas por placa base)	M	M	M	M
	J	M	-	-
	M	J	-	-
	J	J	-	-

Combinaciones posibles en la ocupación de posiciones de válvulas								
Tipo	Slave n más Slave n+1							
	0	1	2	3	4	5	6	7
8E8S MPA1 (hasta 4 válvulas por placa base)	M	M	M	M	M	M	M	M
	M	M	M	L	M	M	M	L
	J	J	J	J	-	-	-	-
	...	...	...	...	...	...	...	...
	J	J	J	J	-	-	-	-
	J	J	J	M	-	-	-	-
	J	J	M	M	-	-	-	-
	...	...	...	...	...	...	...	...
	J	J	L	L	-	-	-	-
8E8S MPA2 (2 válvulas por placa base)	M	M	M	M	M	M	M	M
	M	M	M	L	M	M	M	L
	...	...	...	...	...	...	...	...
	J	J	J	J	-	-	-	-
	J	J	J	M	-	-	-	-
	J	J	M	M	-	-	-	-
	...	...	...	...	...	...	...	...
	J	J	M	M	M	M	-	-
	J	J	M	M	M	L	-	-
	...	...	...	...	...	...	...	...
M	M	M	M	J	J	-	-	

# Componentes de AS-Interface®

Terminal de válvulas MPA: conexiones y asignación de direcciones

FESTO

## Instalación: Conexiones posibles de AS-Interface

### Instalación con cables planos

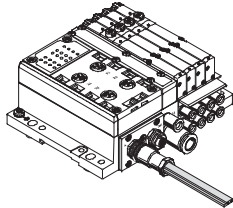

- Cableado sencillo con cables planos en zonas protegidas
- Instalación rápida con cables AS-Interface estándar
- Instalación estándar en AS-Interface con cable plano amarillo, posible con versión MPA de 4E/4S

### Instalación con cables redondos

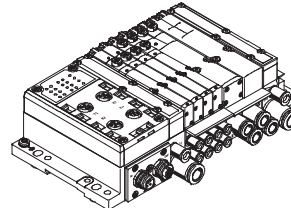

Cableado local con cables redondos en zonas expuestas acargas elevadas continuas:

- Zonas permanentemente húmedas
- Necesidad de disponer de cableado flexible
- Cables altamente flexibles para la utilización con cadenas de arrastre

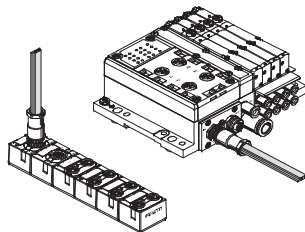

Instalación estándar con cable plano en AS-Interface

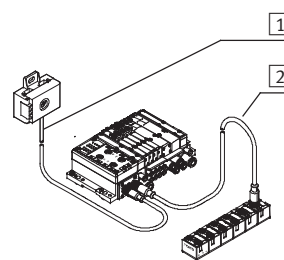

- 1 Cable redondo M12 preconfeccionado, 1 m, poliuretano
- 2 Cables admitidos para slave adicional, por ejemplo, cable altamente flexible para cadenas de arrastre o cable de PVC para aplicaciones resistentes a detergentes

## Asignación de direcciones

### Equipo de asignación de direcciones

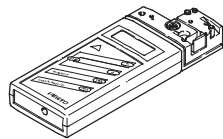

Esta unidad de asignación de direcciones según 'SPEC V2 1 permite escanear la AS-Interface desde cualquier punto de la red. Operaciones posibles en todas las estaciones participantes:

- Lectura/modificación de direcciones de slave
- Lectura de códigos ID e IO
- Lectura/modificación de parámetros
- Lectura y escritura de datos E/S (activar salidas)
- Lectura de errores y detección rápida

### Conexiones de AS-Interface

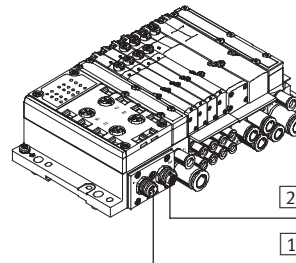

- 1 Conector M12 tipo clavija, AS-Interface y alimentación adicional entrante
- 2 Conector M12 tipo zócalo, AS-Interface y alimentación adicional saliente

# Componentes de AS-Interface®

Terminal de válvulas MPA: conexiones y asignación de direcciones

FESTO

## Distribuidor AS-Interface de conversión de cables planos a cables redondos 2x M12

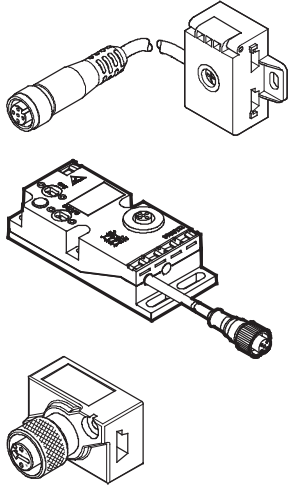

### Conexiones alternativas

- Conexión de AS-Interface con cable amarillo y, opcionalmente, cable negro (planos)
- Cambio pasivo de las señales a conector tipo zócalo M12 y cable redondo con conector tipo zócalo M12
- Cable redondo prehecho, 1 m, PUR
- Cable prolongador opcional de PVC de 2,5 y 5 m mediante conector M12 adicional

### Selección del cable

Eligiendo los cables apropiados, es sencillo efectuar la conexión óptima de AS-Interface:

- Cable plano para todas las aplicaciones estándar. Solución sencilla con conectores cortantes y aislantes
- Cable redondo para aplicaciones con requisitos específicos, por ejemplo:
  - Cables altamente flexibles para cadenas de arrastre con radios pequeños
  - Presencia constante de humedad

- Cables resistentes a detergentes (de PUR, PVC u otros materiales) para aplicaciones en las que es necesario efectuar limpiezas frecuentes
- Utilización preferente de conectores estándar (M12)

### Montaje sencillo

- Montaje directo en la pared o en el bastidor de la máquina
- Montaje directo en el perfil ITEM de 40 mm
- Montaje en perfil DIN con adaptador CP-TS-HS35

## Módulos E/S compactos complementarios

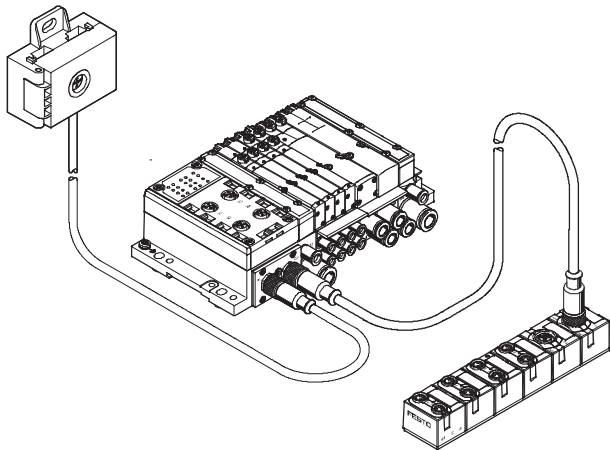

Los terminales de válvulas pueden ampliarse con los compactos módulos E/S. Disponibles:

- 8 entradas M8
- 4 entradas / 3 salidas M12

# Componentes de AS-Interface®

Características: indicaciones y mandos

FESTO

## Mandos e indicaciones

A cada bobina se le atribuye un LED para la indicación del estado.

- La indicación 12 muestra el estado de conmutación de la bobina para la salida 2
- La indicación 14 muestra el estado de conmutación de la bobina para la salida 4

### Accionamiento manual auxiliar

El accionamiento manual auxiliar (HBB) permite conmutar las válvulas en estado sin activación eléctrica o en ausencia de corriente.

La válvula conmuta al presionar el accionamiento manual auxiliar. Girando

puede bloquearse el estado activado (código R o como accesorio).

Alternativas:

- Con una tapa (código N o como accesorio) se evita el bloqueo. En ese caso, el accionamiento manual

auxiliar sólo se puede activar pulsando

- Con una tapa (código V) se puede evitar la utilización del mando auxiliar manual por personas no autorizadas

## Elementos neumáticos de conexión y de ajuste

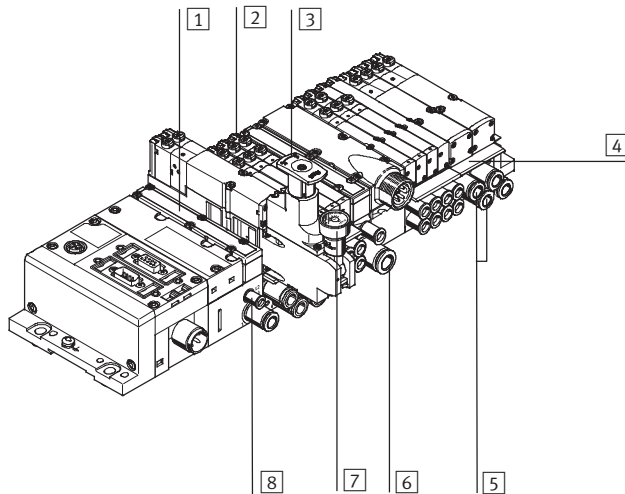

- 1 Silenciador plano, escape 3/5
- 2 Accionamiento manual auxiliar (por bobina del pilotaje, con pulsador con pulsador/enclavamiento)
- 3 Botón de ajuste de la placa opcional reguladora de presión
- 4 Soportes para placas de identificación para placas base
- 5 Utilizaciones 2 y 4, por posición de válvula
- 6 Conexión de alimentación 1
- 7 Sin manómetro (opcional)
- 8 Conexiones 12 y 14 para alimentación del aire de pilotaje externo

Importante

Una válvula accionada manualmente (accionamiento manual auxiliar) no puede reponerse eléctricamente. Y a la inversa, una válvula accionada eléctricamente no puede recuperar su estado inicial manualmente.

## Conexiones y elementos de indicación eléctricos AS-Interface

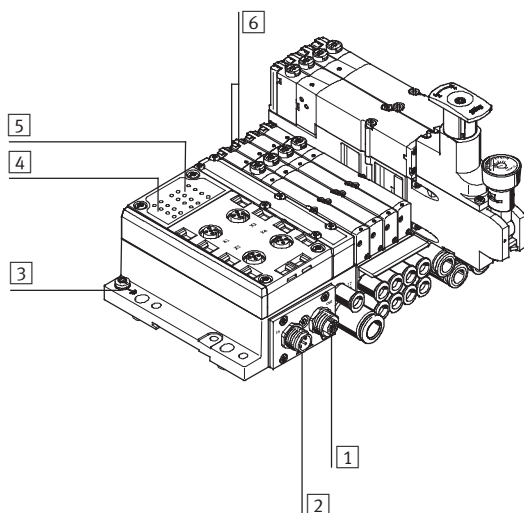

- 1 Conector M12, bus AS-Interface y alimentación complementaria (AS-i Out)
- 2 Conector M12, bus AS-Interface y alimentación complementaria (AS-i In)
- 3 Conexión a tierra
- 4 LEDs de estado, entradas
- 5 LEDs de AS-Interface
- 6 LEDs de diagnóstico, válvulas

# Componentes de AS-Interface®

Terminal de válvulas MPA

FESTO

Datos técnicos generales				
Tipo		VMPA-ASI-EPL-...-4E4A-Z	VMPA-ASI-EPL-...-8E8A-Z	
Nº art.		Pedidos mediante código de identificación / configurador de terminales de válvulas		
Válvulas	Cantidad de bobinas	4	8	
	Ancho de las válvulas [mm]	10/20		
	Alimentación externa de tensión 24 V DC	Ajuste mediante interruptores DIL		Sí
Entradas	Cantidad de entradas digitales	4	8	
	Conexiones	M12 de 5 contactos, M8 de 3 contactos, Harax, CageClamp, Sub-D		
	Alimentación de detectores mediante AS-Interface	Resistente a cortocircuitos y sobrecargas		
	Conexión de detectores	Detectores de 2 y 3 conductores		
	Ejecución	IEC 1131-2, tipo 02		
	Conexión de entradas	PNP (conmutación a positivo)		
	AS-Interface Conexión	Conexiones	Conector M12 <sup>2)</sup>	
Margen de tensión [V DC]		26,5 ... 31,6, polaridad inconfundible		
Ondulación residual [mVss]		20		
Consumo de corriente, entradas [mA]		Sin alimentación adicional	Con alimentación adicional	Con alimentación adicional
Carga básica de la parte electrónica		≤25	≤25	≤25
Corriente total de entradas		350	350	350
Salidas de corriente total (válvulas incl. LED) [mA]		MPA1: 270 MPA2: 533	MPA1: 540 MPA2: 1065	
Conexión de tensión de carga	Conexiones	Conector M12 <sup>2)</sup>		
	Margen de tensión [V DC]	21,6 ... 26,4		
	Ondulación residual [Vss]	4		
Consumo por bobina	• Corriente máx. de conexión (con 24 V) [mA]	MPA1: ≤80 MPA2: ≤100		
	• Después de reducción de corriente (aprox. 25 ms) [mA]	MPA1: ≤25 MPA2: ≤20		
Indicación mediante LED	ASI-LED	Verde		
	AUX-PWR-LED	Verde		
	FAULT-LED	Rojo		
	Entradas	Verde		
	Válvulas	Amarillo		
Datos generales	Clase de protección (según EN 60529)	IP65 (completamente montada)		
	Símbolo CE	Sí, según norma UE 89/336/CEE		
	Temperatura [°C]	Funcionamiento: -5 ... +50 almacenamiento/transporte -20 ... +40		
	Materiales	Placa base, placa final derecha: fundición de aluminio. Placa final izquierda: de fundición de aluminio, poliamida		
	Dimensiones	→ 33		
	Peso [g]	Conexión ASI: 360 (silenciador), 369 (placa de escape)		
AS-Interface Datos	Código ID	ID = F <sub>H</sub> ; ID1 = F <sub>H</sub> <sup>1)</sup> ; ID2 = E <sub>H</sub>		
	Código IO	7 <sub>H</sub>		
	Perfil	S-7.FE		

1) Ajuste de fábrica; puesta a 0<sub>H</sub> al efectuar el direccionamiento de los slaves con algunos equipos de programación (especificación 2 1)

2) Distribuidor de cables apropiado, para conversión de cable plano a M12 → 34







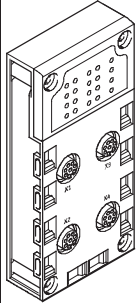
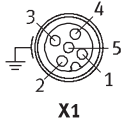
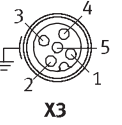
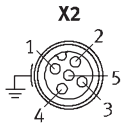
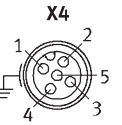
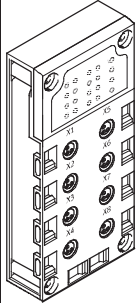

Certificaciones	
ATEX, categoría gas	II 3G
Ex-protección contra encendido gas	Ex nA II T4 X
ATEX, categoría polvo	II 3D
EX-protección contra encendido polvo	Ex tD A22 IP54 T95°C X
ATEX, temperatura ambiente [°C]	-5 ≤ Ta ≤ +50

# Componentes de AS-Interface®

Terminal de válvulas MPA: placas de alimentación

FESTO

Combinación de placas de alimentación con módulos electrónicos para las entradas			
Placas de alimentación	Nº art.	VMPA-ASI-EPL-...-8E8A-Z	VMPA-ASI-EPL-...-4E4A-Z
CPX-AB-4-M12x2-5P-M3	546996	■	■
CPX-AB-8-M8-3P-M3	546998	■	■
CPX-AB-8-KL-4P-M3	546999	■	■
CPX-AB-1-Sub-BU-25P-M3	547000	■	■
CPX-AB-4-HAR-4P-M3	547001	■	■

Ocupación de clavijas					
Entradas de la placa de alimentación		VMPA-ASI-EPL-...-8E8A-Z		VMPA-ASI-EPL-...-4E4A-Z	
CPX-AB-4-M12X2-5P-M3					
	 <p><b>X1</b></p>	 <p><b>X3</b></p>	<p>X1.1: 24 V<sub>SEN</sub>                      X1.2: Input x+1                      X1.3: 0 V<sub>SEN</sub>                      X1.4: Input x                      X1.5: FE</p>	<p>X3.1: 24 V<sub>SEN</sub>                      X3.2: Input x+5                      X3.3: 0 V<sub>SEN</sub>                      X3.4: Input x+4                      X3.5: FE</p>	<p>X1.1: 24 V<sub>SEN</sub>                      X1.2: Input x+1                      X1.3: 0 V<sub>SEN</sub>                      X1.4: Input x                      X1.5: FE</p>
	 <p><b>X2</b></p>	 <p><b>X4</b></p>	<p>X2.1: 24 V<sub>SEN</sub>                      X2.2: Input x+3                      X2.3: 0 V<sub>SEN</sub>                      X2.4: Input x+2                      X2.5: FE</p>	<p>X4.1: 24 V<sub>SEN</sub>                      X4.2: Input x+7                      X4.3: 0 V<sub>SEN</sub>                      X4.4: Input x+6                      X4.5: FE</p>	<p>X2.1: 24 V<sub>SEN</sub>                      X2.2: n.c.                      X2.3: 0 V<sub>SEN</sub>                      X2.4: Input x+1                      X2.5: FE</p>
CPX-AB-8-M8-3P-M3					
	 <p><b>X1</b></p>	 <p><b>X5</b></p>	<p>X1.1: 24 V<sub>SEN</sub>                      X1.3: 0 V<sub>SEN</sub>                      X1.4: Input x</p>	<p>X5.1: 24 V<sub>SEN</sub>                      X5.1: 0 V<sub>SEN</sub>                      X5.4: Input x+4</p>	<p>X1.1: 24 V<sub>SEN</sub>                      X1.3: 0 V<sub>SEN</sub>                      X1.4: Input x</p>
	 <p><b>X2</b></p>	 <p><b>X6</b></p>	<p>X2.1: 24 V<sub>SEN</sub>                      X2.3: 0 V<sub>SEN</sub>                      X2.4: Input x+1</p>	<p>X6.1: 24 V<sub>SEN</sub>                      X6.1: 0 V<sub>SEN</sub>                      X6.4: Input x+5</p>	<p>X2.1: 24 V<sub>SEN</sub>                      X2.3: 0 V<sub>SEN</sub>                      X2.4: Input x+1</p>
 <p><b>X3</b></p>	 <p><b>X7</b></p>	<p>X3.1: 24 V<sub>SEN</sub>                      X3.3: 0 V<sub>SEN</sub>                      X3.4: Input x+2</p>	<p>X7.1: 24 V<sub>SEN</sub>                      X7.3: 0 V<sub>SEN</sub>                      X7.4: Input x+6</p>	<p>X3.1: 24 V<sub>SEN</sub>                      X3.3: 0 V<sub>SEN</sub>                      X3.4: Input x+1</p>	
 <p><b>X4</b></p>	 <p><b>X8</b></p>	<p>X4.1: 24 V<sub>SEN</sub>                      X4.3: 0 V<sub>SEN</sub>                      X4.4: Input x+3</p>	<p>X8.1: 24 V<sub>SEN</sub>                      X8.3: 0 V<sub>SEN</sub>                      X8.4: Input x+7</p>	<p>X4.1: 24 V<sub>SEN</sub>                      X4.3: 0 V<sub>SEN</sub>                      X4.4: n.c.</p>	

# Componentes de AS-Interface®

Terminal de válvulas MPA: placas de alimentación

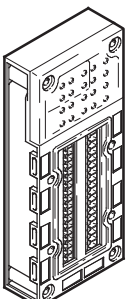
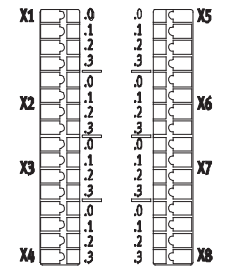
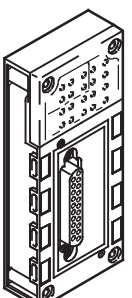
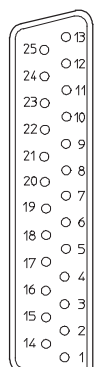
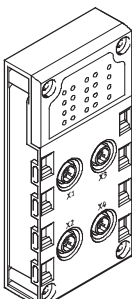
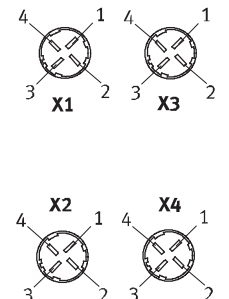

Ocupación de clavijas		VMPA-ASI-EPL-...-8E8A-Z		VMPA-ASI-EPL-...-4E4A-Z	
Entradas de la placa de alimentación					
<b>CPX-AB-8-KL-4P-M3</b>					
		X1.0: 24 V <sub>SEN</sub> X1.1: 0 V <sub>SEN</sub> X1.2: Input x X1.3: FE  X2.0: 24 V <sub>SEN</sub> X2.1: 0 V <sub>SEN</sub> X2.2: Input x+1 X2.3: FE  X3.0: 24 V <sub>SEN</sub> X3.1: 0 V <sub>SEN</sub> X3.2: Input x+2 X3.3: FE  X4.0: 24 V <sub>SEN</sub> X4.1: 0 V <sub>SEN</sub> X4.2: Input x+3 X4.3: FE	X5.0: 24 V <sub>SEN</sub> X5.1: 0 V <sub>SEN</sub> X5.2: Input x+4 X5.3: FE  X6.0: 24 V <sub>SEN</sub> X6.1: 0 V <sub>SEN</sub> X6.2: Input x+5 X6.3: FE  X7.0: 24 V <sub>SEN</sub> X7.1: 0 V <sub>SEN</sub> X7.2: Input x+6 X7.3: FE  X8.0: 24 V <sub>SEN</sub> X8.1: 0 V <sub>SEN</sub> X8.2: Input x+7 X8.3: FE	X1.0: 24 V <sub>SEN</sub> X1.1: 0 V <sub>SEN</sub> X1.2: Input x X1.3: FE  X2.0: 24 V <sub>SEN</sub> X2.1: 0 V <sub>SEN</sub> X2.2: Input x+1 X2.3: FE  X3.0: 24 V <sub>SEN</sub> X3.1: 0 V <sub>SEN</sub> X3.2: Input x+1 X3.3: FE  X4.0: 24 V <sub>SEN</sub> X4.1: 0 V <sub>SEN</sub> X4.2: n.c. X4.3: FE	X5.0: 24 V <sub>SEN</sub> X5.1: 0 V <sub>SEN</sub> X5.2: Input x+2 X5.3: FE  X6.0: 24 V <sub>SEN</sub> X6.1: 0 V <sub>SEN</sub> X6.2: Input x+3 X6.3: FE  X7.0: 24 V <sub>SEN</sub> X7.1: 0 V <sub>SEN</sub> X7.2: Input x+3 X7.3: FE  X8.0: 24 V <sub>SEN</sub> X8.1: 0 V <sub>SEN</sub> X8.2: n.c. X8.3: FE
<b>CPX-AB-1-SUB-BU-25P-M3</b>					
		1: Input x 2: Input x+1 3: Input x+2 4: Input x+3 5: 24 V <sub>SEN</sub> 6: 0 V <sub>SEN</sub> 7: 24 V <sub>SEN</sub> 8: 0 V <sub>SEN</sub> 9: 24 V <sub>SEN</sub> 10: 24 V <sub>SEN</sub> 11: 0 V <sub>SEN</sub> 12: 0 V <sub>SEN</sub> 13: FE	14: Input x+4 15: Input x+5 16: Input x+6 17: Input x+7 18: 24 V <sub>SEN</sub> 19: 24 V <sub>SEN</sub> 20: 24 V <sub>SEN</sub> 21: 24 V <sub>SEN</sub> 22: 0 V <sub>SEN</sub> 23: 0 V <sub>SEN</sub> 24: 0 V <sub>SEN</sub> 25: FE Conector: FE	1: Input x 2: Input x+1 3: Input x+1 4: n.c. 5: 24 V <sub>SEN</sub> 6: 0 V <sub>SEN</sub> 7: 24 V <sub>SEN</sub> 8: 0 V <sub>SEN</sub> 9: 24 V <sub>SEN</sub> 10: 24 V <sub>SEN</sub> 11: 0 V <sub>SEN</sub> 12: 0 V <sub>SEN</sub> 13: FE	14: Input x+2 15: Input x+3 16: Input x+3 17: n.c. 18: 24 V <sub>SEN</sub> 19: 24 V <sub>SEN</sub> 20: 24 V <sub>SEN</sub> 21: 24 V <sub>SEN</sub> 22: 0 V <sub>SEN</sub> 23: 0 V <sub>SEN</sub> 24: 0 V <sub>SEN</sub> 25: FE Conector: FE
<b>CPX-AB-4-HAR-4P-M3</b>					
		X1.1: 24 V <sub>SEN</sub> X1.2: Input x+1 X1.3: 0 V <sub>SEN</sub> X1.4: Input x  X2.1: 24 V <sub>SEN</sub> X2.2: Input x+3 X2.3: 0 V <sub>SEN</sub> X2.4: Input x+2	X3.1: 24 V <sub>SEN</sub> X3.2: Input x+5 X3.3: 0 V <sub>SEN</sub> X3.4: Input x+4  X4.1: 24 V <sub>SEN</sub> X4.2: Input x+7 X4.3: 0 V <sub>SEN</sub> X4.4: Input x+6	X1.1: 24 V <sub>SEN</sub> X1.2: Input x+1 X1.3: 0 V <sub>SEN</sub> X1.4: Input x  X2.1: 24 V <sub>SEN</sub> X2.2: n.c. X2.3: 0 V <sub>SEN</sub> X2.4: Input x+1	X3.1: 24 V <sub>SEN</sub> X3.2: Input x+3 X3.3: 0 V <sub>SEN</sub> X3.4: Input x+2  X4.1: 24 V <sub>SEN</sub> X4.2: n.c. X4.3: 0 V <sub>SEN</sub> X4.4: Input x+3



# Componentes de AS-Interface®

Terminal de válvulas MPA: dimensiones

FESTO

## Dimensiones

Datos CAD disponibles en [www.festo.com](http://www.festo.com)

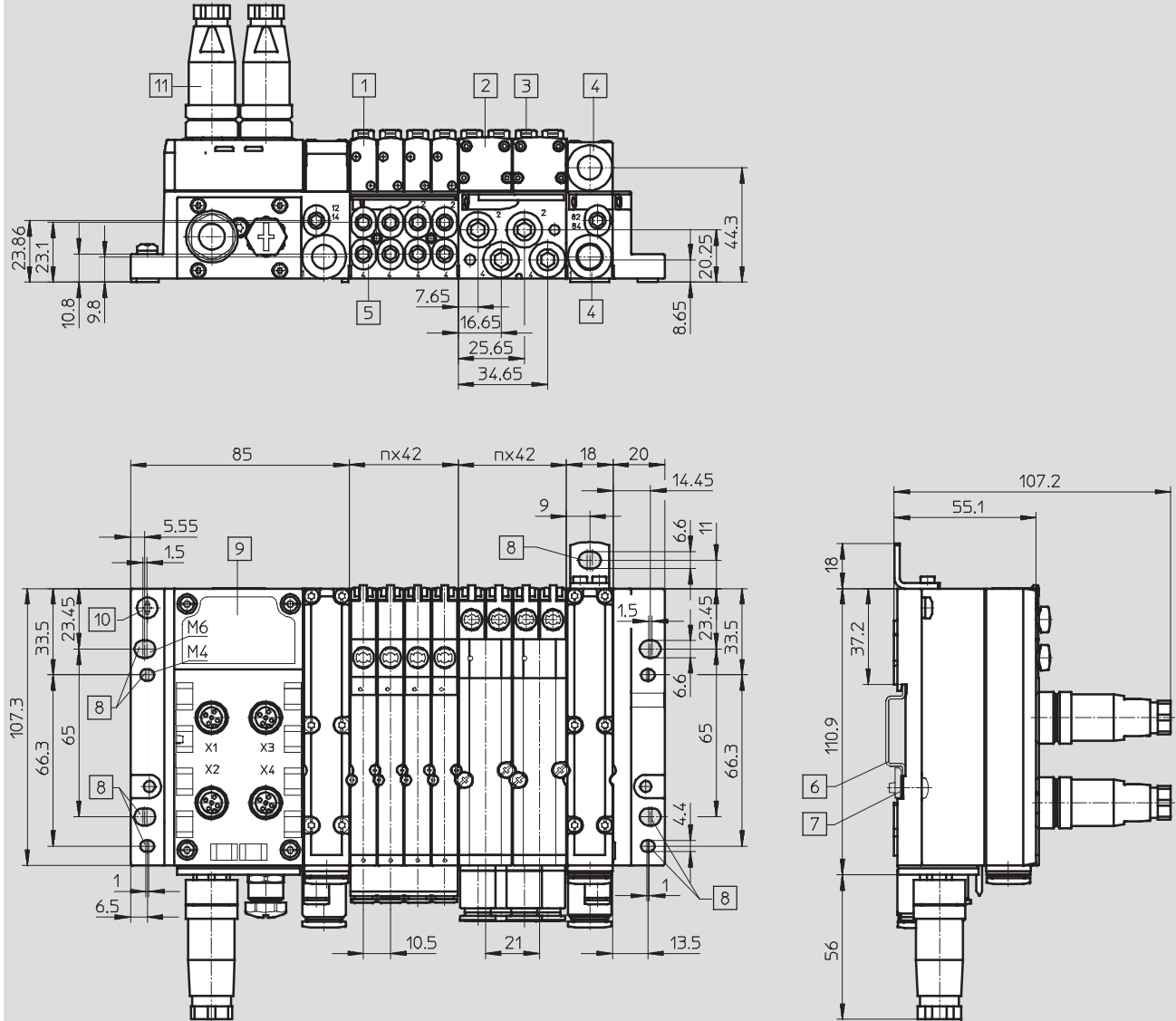

- 1 Electroválvula MPA1
- 2 Electroválvula MPA2
- 3 Accionamiento manual auxiliar
- 4 Conexiones de alimentación y descarga

- 5 Conexiones de utilización
- 6 Perfil DIN
- 7 Montaje en perfil DIN
- 8 Taladros de fijación











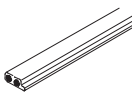

- 9 Bloque distribuidor
- 10 Tornillo de conexión a tierra
- 11 Conector tipo clavija M12

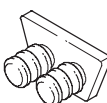
- n Cantidad de placas base en patrón correspondiente a 4 válvulas MPA1- o 2 válvulas MPA2

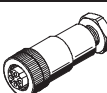
# Componentes de AS-Interface®

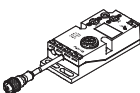
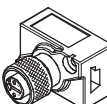
Terminal de válvulas MPA: accesorios

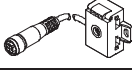

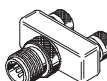



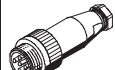

FESTO

Referencias para efectuar los pedidos			
	Denominación	Nº art.	Tipo
<b>Conexión de bus</b>			
	Cable plano AS-interface, amarillo	100 m	18940 KASI-1,5-Y-100
	Cable plano AS-interface, negro	100 m	18941 KASI-1,5-Z-100
	Tapón ciego para cable plano		196090 ASI-SD-FK-BL
	Distribuidor de cables planos para AS-Interface	Cable asimétrico	18786 ASI-KVT-FK
	Distribuidor de cables planos para AS-Interface	Cable simétrico	18797 ASI-KVT-FK-S
	Tapa ciega para cable plano (50 unidades)		18787 ASI-KK-FK
	Manguito para cable (20 unidades)		165593 ASI-KT-FK
	Conector tipo zócalo M12 para cables planos	con PG13,5	18789 ASI-SD-PG-M12
	Conector M12 tipo zócalo, para cables redondos	con PG9, 5 contactos	18324 FBSD-GD-9-5POL
<b>Distribuidor de cables</b>			
	Datos AS-Interface y alimentación de tensión de carga a 2x conectores tipo zócalo M12, 4 contactos		527474 ASI-KVT-FKx2-M12
	Datos AS-Interface y alimentación de tensión de carga a conector tipo zócalo M12, 4 contactos		18788 ASI-SD-FK-M12
	Datos AS-Interface a conector tipo zócalo M12, 4 contactos		572225 NEFU-X22F-M12G4
	Datos AS-Interface y alimentación de tensión de carga a conector tipo zócalo M12, 4 contactos		572226 NEFU-X24F-M12G4
	Datos AS-Interface y alimentación de tensión de carga a conector tipo zócalo M12, 4 contactos, con cable de 1 m		572227 NEFU-X24F-1-M12G4
<b>Conector DUO</b>			
	Conector tipo clavija M12 para 2 cables de detectores	4 contactos, PG11	18779 SEA-GS-11-DUO
		5 contactos, PG11	192010 SEA-5GS-11-DUO
<b>Conector enchufable en T</b>			
	Conector M12 tipo clavija, 2 conectores tipo zócalo M12, 5 contactos		541596 NEDU-M12D5-M12T4
	Conector M8 tipo clavija, 3 contactos, en M12 de 4 contactos		541597 NEDU-M8D3-M12T4

# Componentes de AS-Interface®

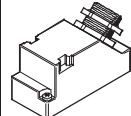
Terminal de válvulas MPA: accesorios

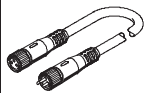

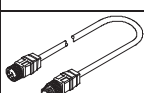
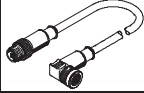
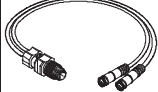



FESTO

Referencias para efectuar los pedidos				
	Denominación		Nº art.	Tipo
<b>Conector tipo clavija para detectores</b>				
	Conector recto tipo clavija para detectores	M12, 4 contactos, PG7	18666	SEA-GS-7
	Conector recto tipo clavija para detectores	M12, 5 contactos, PG7	175487	SEA-M12-5GS-PG7
	Conector recto tipo clavija para detectores	M12, PG9	18778	SEA-GS-9
	Conector recto para detectores para cable de diámetro de 2,5 mm	M12, 4 contactos	192008	SEA-4GS-7-2,5
	Conector recto tipo clavija para detectores	M8, con rosca, 3 contactos	192009	SEA-3GS-M8-S
	Conector recto tipo clavija para detectores	M8, soldable, 3 contactos	18696	SEA-GS-M8
	Conector Harax para detectores	4 contactos	525928	SEA-GS-HAR-4POL
	Conector Sub-D	25 contactos	527522	SD-SUB-D-ST25
	Tapa de protección (10 unidades)	M12	165592	ISK-M12
		M8	177672	ISK-M8
<b>Cable</b>				
	Conjunto modular para cables indistintos → Internet: nebu		-	NEBU-...
	Cable de conexión, conector recto tipo clavija, conector recto tipo zócalo	M8, 0,5 m	175488	KM8-M8-GSGD-0,5
		M8, 1,0 m	175489	KM8-M8-GSGD-1
		M8, 2,5 m	165610	KM8-M8-GSGD-2,5
		M8, 5,0 m	165611	KM8-M8-GSGD-5
	Cable de conexión, conector recto tipo clavija, conector recto tipo zócalo	M12, 4 contactos / 5 contactos, 0,2 m	542129	NEBU-M12G5-F-0.2-M12G4
		M12, 4 contactos, 2,5 m	18684	KM12-M12-GSGD-2,5
		M12, 4 contactos, 5,0 m	18686	KM12-M12-GSGD-5
	Cable de conexión, conector recto tipo clavija, conector acodado tipo zócalo	M12, 4 contactos, 1,0 m	185499	KM12 M12-GSWD-1-4
	Cable DUO M12, 4 contactos en 2xM8, 3 contactos	2 conectores rectos tipo zócalo	18685	KM12-DUO-M8-GDGD
		2 conectores recto/acodado tipo zócalo	18688	KM12-DUO-M8-GDWD
		2 conectores acodados tipo zócalo	18687	KM12-DUO-M8-WDWD

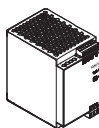
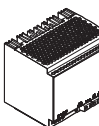
# Componentes de AS-Interface®

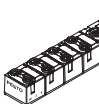
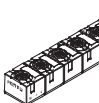
Terminal de válvulas MPA: accesorios

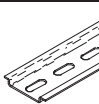
FESTO

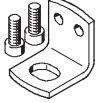
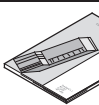
Referencias para efectuar los pedidos			
	Denominación	Nº art.	Tipo
<b>Otros</b>			
	Unidad de alimentación modular, con sincronización primaria Alimentación de corriente ASI de 4,8 A	547869	SVG-1/230VAC-ASI-5A
	Unidad de alimentación modular, con sincronización primaria Alimentación de corriente 24 VDC, 5 A	547867	SVG-1/230-24VDC-5A
	Unidad de alimentación modular, con sincronización primaria Alimentación de corriente 24 VDC, 10 A	547868	SVG-1/230-24VDC-10A
	Dispositivo direccionador, (fuente de alimentación con conector tipo clavija incluida en el suministro)	18959	ASI-PRG-ADR
	Cable de asignación de direcciones	18960	KASI-ADR
	Módulo AS-Interface M8 de 8 entradas, ejecución compacta	542124	ASI-8DI-M8-3POL
	Módulo AS-Interface M12 de 4 entradas / 3 salidas, ejecución compacta	542125	ASI-4DI3DO-M12X2-5POL-Z
	Placas de identificación de 6 x 10 mm, con marco (64 unidades)	18576	IBS 6x10
	Soporte para placa de alimentación, transparente para placas de identificación de papel	533362	VMPA1-ST-1-4
	Soporte para placa de alimentación, para placas de identificación, cuatro para IBS 6x10 mm	544384	VMPA1 ST 2-4
	Perfil según EN 60715	35430	NRH-35-2000
	Montaje en perfil DIN	526032	CPX-CPA-BG-NRH
	Escuadra de fijación	534416	VMPA-BG-RW
<b>Documentación para el usuario</b>			
	Descripción del terminal MPA neumático	Alemán	534240 P.BE-MPA-DE
		Inglés	534241 P.BE-MPA-EN
		Francés	534243 P.BE-MPA-FR
		Italiano	534244 P.BE-MPA-IT
		Español	534242 P.BE-MPA-ES
		Sueco	534245 P.BE-MPA-SV

# Componentes de AS-Interface®

Cuadro general del terminal de válvulas VTSA/VTSA-F

FESTO

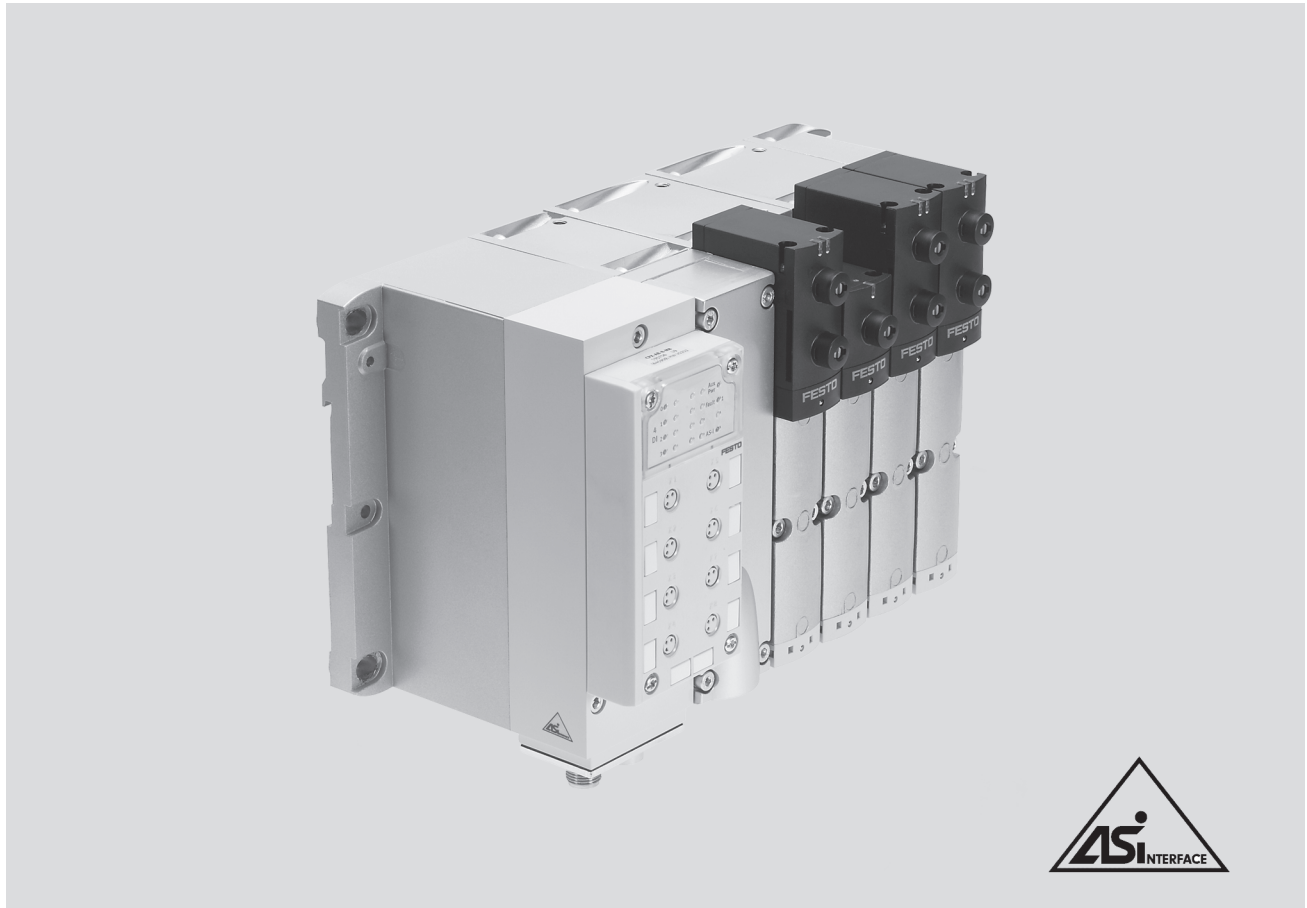

## Terminales de válvulas VTSA/VTSA-F con posibilidad de configuración de las válvulas para AS-Interface

Los terminales de válvulas VTSA/VTSA-F con AS-Interface pueden configurarse de modo muy versátil con diversas válvulas. El sistema AS-Interface permite máximo 8 salidas y 8 entradas por terminal de válvulas. Ello significa que son posibles las configuraciones básicas que constan en las tablas de la página siguiente.

 **Importante**  
Solicite información sobre las numerosas funciones neumáticas.  
➔ Internet: tipo 44 o 45

### Datos generales

- Soluciones con entradas integradas
- Ancho de 18, 26 (VTSA y VTSA-F) y 42, 52 mm (sólo VTSA)
- Con o sin alimentación adicional de 24 V DC para las bobinas de válvulas (PARADA DE EMERGENCIA) en la versión de 4E/4S. En la versión con 8 entradas, la alimentación adicional siempre está integrada y no puede desconectarse posteriormente con el interruptor DIL
- Conexiones posibles de bus
  - Cable plano para AS-Interface en la versión 4E/4S
  - Conector redondo M12 tipo clavija de 4 contactos<sup>1)</sup> en versiones de 4E/4S y 8E/8S
- Asignación de direcciones a elegir
  - Mediante conexión de bus (M12 o cable plano)

### Ejecuciones

- 1 hasta 8 válvulas libremente configurables
- Con 4 u 8 entradas
- Conexiones M12, M8, racor rápido, resorte a tracción o Sub-D
- Juntas separadoras para formar zonas de presión
- Apropriadadas para vacío
- Ampliación posterior
  - mediante posiciones de reserva
  - modificando el terminal de válvulas

### Aplicaciones

- Conexión versátil y económica desde 1 hasta 8 válvulas (máx. 8 bobinas) con confirmación de entradas
- Estructura descentralizada de máquinas y equipos. Por ejemplo:
  - en la técnica de manipulación
  - en sistemas de transporte de piezas
  - en la industria del embalaje
  - en sistemas de clasificación de piezas
  - apropiada para cadenas de arrastre, gracias a la conexión mediante cable redondo

1) Distribuidor de cables apropiado, para conversión de cable plano a M12 ➔ 48

# Componentes de AS-Interface®

Terminal de válvulas VTSA/VTSA-F: conexiones y asignación de direcciones



Ejecuciones de terminal de válvulas con AS-Interface									
Tipo	Válvulas	Bobinas	Entradas	Alimentación adicional desconectable		Tamaño (mm)			
				Sí	No	18	26	42 <sup>1)</sup>	52 <sup>1)</sup>
VTSA/VTSA-F-ASI-4E4A-Z	4	4	4	■	-	■	■	■	■
VTSA/VTSA-F-ASI-8E8A-Z	8	8	8	-	■	■	■	■	■

1) Ancho de 42 y 52 mm no con VTSA-F

Combinaciones posibles en la ocupación de posiciones de válvulas (ejemplos)				
Tipo	Slave n			
	0	1	2	3
4E4S VTSA/VTSA-F – 18 y 26 mm (2 válvulas por placa base)	M	M	M	M
	M	M	M	L
	M	M	-	-
	M	L	-	-
	...	...	...	...
	J	M	-	-
	M	J	-	-
Caso especial	M	M	J	L
4E4S VTSA – 42 mm (1 válvula por placa base)	M	M	M	M
	M	M	M	L
	M	M	-	-
	M	-	-	-
	...	...	...	...
	J	M	-	-
	J	M	M	-
	...	...	...	...
	M	J	M	-
J	J	-	-	

Combinaciones posibles en la ocupación de posiciones de válvulas (ejemplos)								
Tipo	Slave n más Slave n+1							
	0	1	2	3	4	5	6	7
8E8S VTSA/VTSA-F	M	M	M	M	M	M	M	M
	M	M	M	L	M	M	M	L
	...	...	...	...	...	...	...	...
	J	J	J	J	-	-	-	-
	J	J	J	M	-	-	-	-
	J	J	M	M	-	-	-	-
	...	...	...	...	...	...	...	...
	J	J	M	M	M	M	-	-
	...	...	...	...	...	...	...	...

1) - Todas las posiciones de válvulas pueden configurarse libremente, con la sola limitación de la cantidad de bobinas (4 u 8).  
 - En vez de montar una válvula puede preverse una posición de reserva para una o dos bobinas utilizando una placa ciega.

M = Posición con válvula monoestable o, a modo de alternativa, otra posición con una salida

J = Posición con válvula biestable o, a modo de alternativa, otra posición con dos salidas

L = Posición de reserva

# Componentes de AS-Interface®

Terminal de válvulas VTSA/VTSA-F: conexiones y asignación de direcciones

FESTO

## Instalación: Conexiones posibles de AS-Interface

### Instalación con cables planos

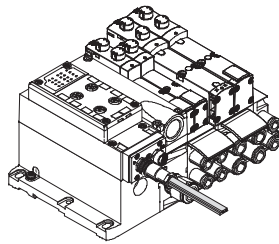

- Cableado sencillo con cables planos en zonas protegidas
- Instalación rápida con cables AS-Interface estándar
- Instalación estándar en AS-Interface con cable plano amarillo, posible con versión VTSA/VTSA-F de 4E/4S

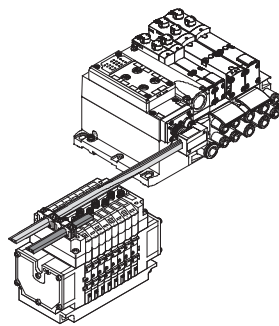

### Instalación con cables redondos

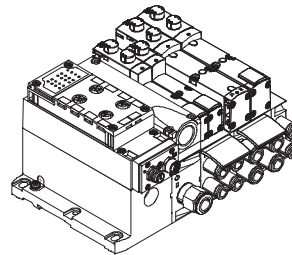

Cableado local con cables redondos en zonas expuestas a cargas elevadas continuas:

- Zonas permanentemente húmedas
- Necesidad de disponer de cableado flexible
- Cables altamente flexibles para la utilización con cadenas de arrastre

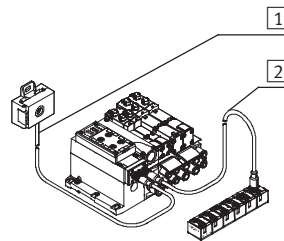

- 1 Cable redondo M12 prefabricado, 1 m, poliuretano
- 2 Cables admitidos para slave adicional, por ejemplo, cable altamente flexible para cadenas de arrastre o cable de PVC para aplicaciones resistentes a detergentes

## Asignación de direcciones

### Equipo de asignación de direcciones

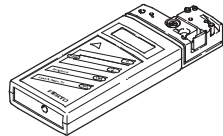

Esta unidad de asignación de direcciones según 'SPEC V2 1 permite escanear la AS-Interface desde cualquier punto de la red. Operaciones posibles en todas las estaciones participantes:

- Lectura/modificación de direcciones de slave
- Lectura de códigos ID e IO
- Lectura/modificación de parámetros
- Lectura y escritura de datos E/S (activar salidas)
- Lectura de errores y detección rápida

### Conexiones de AS-Interface

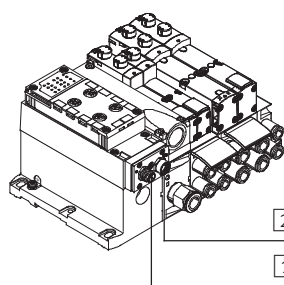

- 1 Conector M12 tipo clavija, AS-Interface y alimentación adicional entrante
- 2 Conector M12 tipo zócalo, AS-Interface y alimentación adicional saliente

# Componentes de AS-Interface®

Terminal de válvulas VTSA/VTSA-F: conexiones y asignación de direcciones

FESTO

## Distribuidor AS-Interface de conversión de cables planos a cables redondos 2x M12

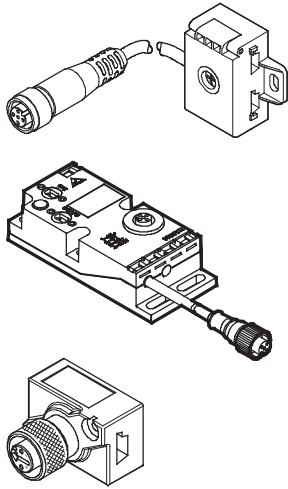

### Conexiones alternativas

- Conexión de AS-Interface con cable amarillo y, opcionalmente, cable negro (planos)
- Cambio pasivo de las señales a conector tipo zócalo M12 y cable redondo con conector tipo zócalo M12
- Cable redondo preconfigurado, 1 m, PUR
- Cable prolongador opcional de PVC de 2,5 y 5 m mediante conector M12 adicional

### Selección del cable

Eligiendo los cables apropiados, es sencillo efectuar la conexión óptima de AS-Interface:

- Cable plano para todas las aplicaciones estándar. Solución sencilla con conectores cortantes y aislantes
- Cable redondo para aplicaciones con requisitos específicos, por ejemplo:
  - Cables altamente flexibles para cadenas de arrastre con radios pequeños
  - Presencia constante de humedad

- Cables resistentes a detergentes (de PUR, PVC u otros materiales) para aplicaciones en las que es necesario efectuar limpiezas frecuentes
- Utilización preferente de conectores estándar (M12)

### Montaje sencillo

- Montaje directo en la pared o en el bastidor de la máquina
- Montaje directo en el perfil ITEM de 40 mm
- Montaje en perfil DIN con adaptador CP-TS-HS35

## Módulos E/S compactos complementarios

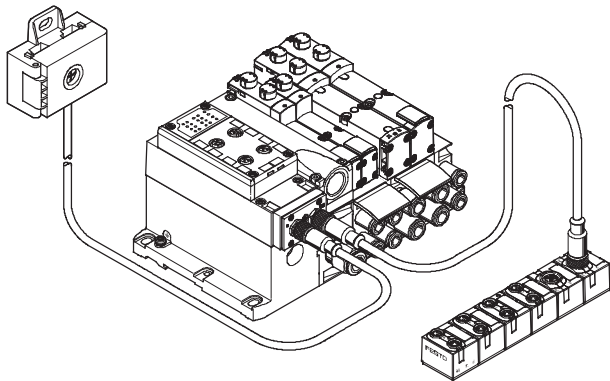

Los terminales de válvulas VTSA/VTSA-F pueden ampliarse con los compactos módulos E/S.

Disponibles:

- 8 entradas M8
- 4 entradas / 3 salidas M12



# Componentes de AS-Interface®

Características: indicaciones y mandos

FESTO

## Mandos e indicaciones

A cada bobina se le atribuye un LED para la indicación del estado.

- La indicación 12 muestra el estado de activación del pilotaje para la salida 2
- La indicación 14 muestra el estado de activación del pilotaje para la salida 4

### Accionamiento manual auxiliar

El accionamiento manual auxiliar permite conmutar las válvulas en estado sin activación eléctrica o en ausencia de corriente.

La válvula conmuta al presionar el accionamiento manual auxiliar.

Girando puede bloquearse el estado activado.

Alternativas:

- Con una tapa (accesorio código N) se evita el bloqueo. En ese caso, se puede accionar la válvula pulsando

- Con una tapa (accesorio código V) se puede evitar la utilización del mando auxiliar manual por personas no autorizadas

## Elementos neumáticos de conexión y de ajuste

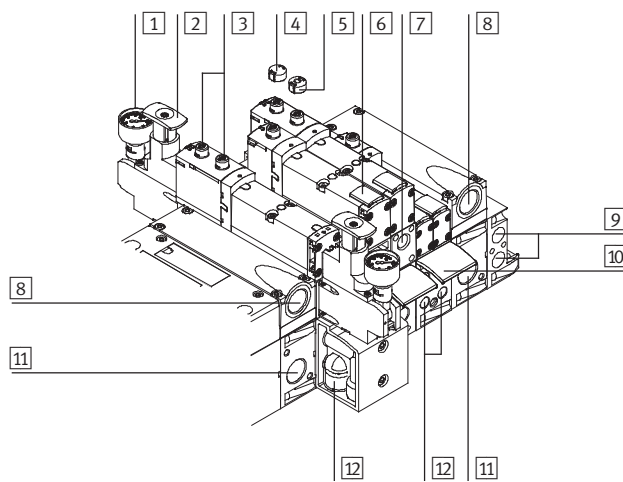

- 1 Sin manómetro (opcional)
- 2 Botón de ajuste de la placa opcional reguladora de presión
- 3 Accionamiento manual auxiliar (por bobina del pilotaje, con pulsador con pulsador/ enclavamiento)
- 4 Tapa ciega opcional para accionamiento manual auxiliar (accionamiento manual auxiliar sin función)
- 5 Tapa ciega opcional para accionamiento manual auxiliar por pulsador
- 6 Soportes para placas de identificación para válvulas
- 7 Tornillo de ajuste de la placa opcional de estrangulación
- 8 Conexiones de escape "válvulas" (3/5)
- 9 Conexiones de pilotaje 12 y 14 para alimentación del aire de pilotaje externo
- 10 Soportes para placas de identificación para placas base
- 11 Conexión de alimentación 1 ("presión de funcionamiento")
- 12 Utilizaciones 2 y 4, por posición de válvula

**Importante**

Una válvula accionada manualmente (accionamiento manual auxiliar) no puede reponerse eléctricamente. Y a la inversa, una válvula accionada eléctricamente no puede recuperar su estado inicial manualmente.

## Conexiones y elementos de indicación eléctricos

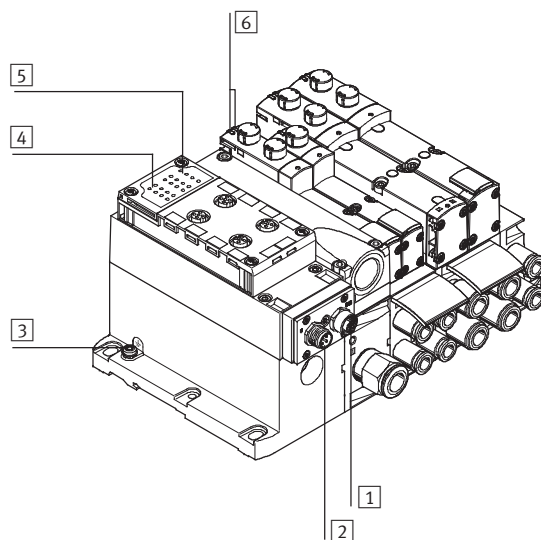

- 1 Conector M12, bus AS-Interface y alimentación complementaria (AS-i Out)
- 2 Conector M12, bus AS-Interface y alimentación complementaria (AS-i In)
- 3 Conexión a tierra
- 4 LEDs de estado, entradas
- 5 LEDs de AS-Interface
- 6 LEDs de diagnóstico, válvulas

# Componentes de AS-Interface®

Terminal de válvulas VTSA/VTSA-F

FESTO

Datos técnicos				
Tipo		VTSA/VTSA-F-ASI-4E4A-Z	VTSA/VTSA-F-ASI-8E8A-Z	
Nº art.	Pedidos mediante código de identificación / configurador de terminales de válvulas			
Posición de montaje	Indiferente			
Entradas	Cantidad de entradas digitales	4	8	
Entradas	Conexiones	M12 de 5 contactos, M8 de 3 contactos, racor rápido, resorte a tracción, Sub-D		
	Alimentación de detectores mediante AS-Interface	Resistente a cortocircuitos y sobrecargas		
	Conexión de detectores	Detectores de 2 y 3 conductores		
	Ejecución	IEC 1131-2, tipo 02		
	Conexión de entradas	PNP (conmutación a positivo)		
Válvulas	Cantidad de bobinas	4	8	
	Ancho de las válvulas [mm]	18/26/42/52 (ancho de 42 y 52 mm sólo con VTSA)		
	Alimentación externa de tensión 24 V DC (alimentación adicional)	Ajuste mediante interruptores DIL	Sí	
Consumo máximo por bobina	[mA]	90		
AS-Interface conexión	Conexiones	Conector tipo clavija M12x1, 4 contactos; conector tipo zócalo M12x1, 4 contactos <sup>2)</sup>		
	Margen de tensión [V DC]	26,5 ... 31,6, polaridad inconfundible		
	Ondulación residual [mVss]	20		
	Separación galvánica interface de bus de campo	Optoacoplador		
	Consumo de corriente, entradas [mA]	Sin alimentación adicional	Con alimentación adicional	Con alimentación adicional
	Carga básica de la parte electrónica	≤25	≤25	≤25
	Corriente total de entradas	350	350	350
Consumo total de corriente	Máx. 500	Máx. 700	Máx. 700	
Conexión de tensión de carga	Conexiones	Conector M12 <sup>2)</sup>		
	Margen de tensión [V DC]	21,6 ... 26,4		
	Ondulación residual [Vss]	4		
Indicación mediante LED	ASI-LED	Verde		
	AUX-PWR-LED	Verde		
	FAULT-LED	Rojo		
	Entradas	Verde		
	Válvulas	Amarillo		
AS-Interface datos	AS-Interface especificación	AS-Interface Complete Spec 3.0		
	Margen de direcciones Slave	0, 1 ... 31		
	Código ID	ID = F <sub>H</sub> ; ID1 = F <sub>H</sub> <sup>1)</sup> ; ID2 = E <sub>H</sub>		
	Código IO	7 <sub>H</sub>		
	Perfil	S-7.FE		

1) Ajuste de fábrica; puesta a 0<sub>H</sub> al efectuar el direccionamiento de los slaves con algunos equipos de programación (especificación 2 1)

2) Distribuidor de cables apropiado, para conversión de cable plano a M12 → 48

# Componentes de AS-Interface®

Terminal de válvulas VTSA/VTSA-F – Placas de alimentación

FESTO

Condiciones de funcionamiento y del entorno	
Clase de protección (según EN 60529)	IP65, NEMA 4 (montado)
Tolerancia electromagnética	Homologada según EN 50295 (equipos de conmutación a baja tensión)
Símbolo CE	Según UE-EMV-RL
Temperatura ambiente [°C]	-5 ... +50
Temperatura de almacenamiento [°C]	-20 ... +40
Materiales	Nodo multipolo: Fundición inyectada de aluminio, módulo AS-i: poliamida
Clase de resistencia a la corrosión	KBK 0 <sup>1)</sup>
PWIS criterion	PWIS-free
Peso [g]	Conexión ASI: 300, nodo multipolo: 850

1) Clase de resistencia a la corrosión 0 según norma de Festo 940 070  
Componentes no sometidos a peligro de corrosión

Certificaciones	
Este producto está homologado según la directiva ATEX de la UE para el uso en zonas con peligro de explosión <sup>2)</sup>	
ATEX, categoría gas	II 3G
Ex-protección contra encendido gas	Ex na II T3 X
ATEX, categoría polvo	II 3D
EX-protección contra encendido polvo	Ex tD A22 IP65 T125° C X
ATEX, temperatura ambiente [°C]	-5 ≤ Ta ≤ +50

2) No para válvulas de 52 mm de ancho

-  - Importante

Si la combinación se utiliza en zonas con peligro de explosión, su funcionamiento permitido está determinado por el componente que tiene la temperatura de funcionamiento y la temperatura de entorno admisibles más bajas.

# Componentes de AS-Interface®

Terminal de válvulas VTSA/VTSA-F – Placas de alimentación



**Importante**

El terminal de válvulas VTSA con conexión AS-Interface se basa en el mismo encadenamiento eléctrico del terminal de válvulas con conexión multipolo. Por ello es posible sustituir la conexión multipolo del

terminal de válvulas por un módulo AS-Interface. Deberán tenerse en cuenta las especificaciones técnicas del sistema AS-Interface.  
 → Internet: tipo 44 y 45

Combinación de placas de alimentación con módulos electrónicos para las entradas			
Placas de alimentación	Nº art.	VTSA/VTSA-F-ASI-8E8A-Z	VTSA/VTSA-F-ASI-4E4A-Z
CPX-AB-4-M12x2-5POL	195704	■	■
CPX-AB-4-M12x2-5POL-R	541254	■	■
CPX-AB-8-KL-4POL	195708	■	■
CPX-AB-1-Sub-BU-25POL	525676	■	■
CPX-AB-4-HAR-4POL	525636	■	■
CPX-AB-8-M8-3POL	195706	■	■

Ocupación de clavijas						
Entradas de la placa de alimentación		VTSA/VTSA-F-ASI-8E8A-Z		VTSA/VTSA-F-ASI-4E4A-Z		
CPX-AB-4-M12X2-5POL						
			X1.1: 24 V <sub>SEN</sub> X1.2: Input x+1 X1.3: 0 V <sub>SEN</sub> X1.4: Input x X1.5: FE	X3.1: 24 V <sub>SEN</sub> X3.2: Input x+5 X3.3: 0 V <sub>SEN</sub> X3.4: Input x+4 X3.5: FE	X1.1: 24 V <sub>SEN</sub> X1.2: Input x+1 X1.3: 0 V <sub>SEN</sub> X1.4: Input x X1.5: FE	X3.1: 24 V <sub>SEN</sub> X3.2: Input x+3 X3.3: 0 V <sub>SEN</sub> X3.4: Input x+2 X3.5: FE
			X2.1: 24 V <sub>SEN</sub> X2.2: Input x+3 X2.3: 0 V <sub>SEN</sub> X2.4: Input x+2 X2.5: FE	X4.1: 24 V <sub>SEN</sub> X4.2: Input x+7 X4.3: 0 V <sub>SEN</sub> X4.4: Input x+6 X4.5: FE	X2.1: 24 V <sub>SEN</sub> X2.2: n.c. X2.3: 0 V <sub>SEN</sub> X2.4: Input x+1 X2.5: FE	X4.1: 24 V <sub>SEN</sub> X4.2: n.c. X4.3: 0 V <sub>SEN</sub> X4.4: Input x+3 X4.5: FE
CPX-AB-8-M8-3POL						
			X1.1: 24 V <sub>SEN</sub> X1.3: 0 V <sub>SEN</sub> X1.4: Input x	X5.1: 24 V <sub>SEN</sub> X5.1: 0 V <sub>SEN</sub> X5.4: Input x+4	X1.1: 24 V <sub>SEN</sub> X1.3: 0 V <sub>SEN</sub> X1.4: Input x	X5.1: 24 V <sub>SEN</sub> X5.1: 0 V <sub>SEN</sub> X5.4: Input x+2
			X2.1: 24 V <sub>SEN</sub> X2.3: 0 V <sub>SEN</sub> X2.4: Input x+1	X6.1: 24 V <sub>SEN</sub> X6.1: 0 V <sub>SEN</sub> X6.4: Input x+5	X2.1: 24 V <sub>SEN</sub> X2.3: 0 V <sub>SEN</sub> X2.4: Input x+1	X6.1: 24 V <sub>SEN</sub> X6.1: 0 V <sub>SEN</sub> X6.4: Input x+3
		X3.1: 24 V <sub>SEN</sub> X3.3: 0 V <sub>SEN</sub> X3.4: Input x+2	X7.1: 24 V <sub>SEN</sub> X7.3: 0 V <sub>SEN</sub> X4.4: Input x+6	X3.1: 24 V <sub>SEN</sub> X3.3: 0 V <sub>SEN</sub> X3.4: Input x+1	X7.1: 24 V <sub>SEN</sub> X7.3: 0 V <sub>SEN</sub> X7.4: Input x+3	
		X4.1: 24 V <sub>SEN</sub> X4.3: 0 V <sub>SEN</sub> X4.4: Input x+3	X8.1: 24 V <sub>SEN</sub> X8.3: 0 V <sub>SEN</sub> X8.4: Input x+7	X4.1: 24 V <sub>SEN</sub> X4.3: 0 V <sub>SEN</sub> X4.4: n.c.	X8.1: 24 V <sub>SEN</sub> X8.3: 0 V <sub>SEN</sub> X8.4: n.c.	

# Componentes de AS-Interface®

Terminal de válvulas VTSA/VTSA-F – Placas de alimentación



Ocupación de clavijas					
Entradas de la placa de alimentación		VTSA/VTSA-F-ASI-8E8A-Z		VTSA/VTSA-F-ASI-4E4A-Z	
<b>CPX-AB-8-KL-4POL</b>					
		X1.0: 24 V <sub>SEN</sub>	X5.0: 24 V <sub>SEN</sub>	X1.0: 24 V <sub>SEN</sub>	X5.0: 24 V <sub>SEN</sub>
		X1.1: 0 V <sub>SEN</sub>	X5.1: 0 V <sub>SEN</sub>	X1.1: 0 V <sub>SEN</sub>	X5.1: 0 V <sub>SEN</sub>
		X1.2: Input x	X5.2: Input x+4	X1.2: Input x	X5.2: Input x+2
		X1.3: FE	X5.3: FE	X1.3: FE	X5.3: FE
		X2.0: 24 V <sub>SEN</sub>	X6.0: 24 V <sub>SEN</sub>	X2.0: 24 V <sub>SEN</sub>	X6.0: 24 V <sub>SEN</sub>
		X2.1: 0 V <sub>SEN</sub>	X6.1: 0 V <sub>SEN</sub>	X2.1: 0 V <sub>SEN</sub>	X6.1: 0 V <sub>SEN</sub>
		X2.2: Input x+1	X6.2: Input x+5	X2.2: Input x+1	X6.2: Input x+3
		X2.3: FE	X6.3: FE	X2.3: FE	X6.3: FE
		X3.0: 24 V <sub>SEN</sub>	X7.0: 24 V <sub>SEN</sub>	X3.0: 24 V <sub>SEN</sub>	X7.0: 24 V <sub>SEN</sub>
		X3.1: 0 V <sub>SEN</sub>	X7.1: 0 V <sub>SEN</sub>	X3.1: 0 V <sub>SEN</sub>	X7.1: 0 V <sub>SEN</sub>
		X3.2: Input x+2	X7.2: Input x+6	X3.2: Input x+1	X7.2: Input x+3
		X3.3: FE	X7.3: FE	X3.3: FE	X7.3: FE
		X4.0: 24 V <sub>SEN</sub>	X8.0: 24 V <sub>SEN</sub>	X4.0: 24 V <sub>SEN</sub>	X8.0: 24 V <sub>SEN</sub>
		X4.1: 0 V <sub>SEN</sub>	X8.1: 0 V <sub>SEN</sub>	X4.1: 0 V <sub>SEN</sub>	X8.1: 0 V <sub>SEN</sub>
		X4.2: Input x+3	X8.2: Input x+7	X4.2: n.c.	X8.2: n.c.
		X4.3: FE	X8.3: FE	X4.3: FE	X8.3: FE
<b>CPX-AB-1-SUB-BU-25POL</b>					
		1: Input x	14: Input x+4	1: Input x	14: Input x+2
		2: Input x+1	15: Input x+5	2: Input x+1	15: Input x+3
		3: Input x+2	16: Input x+6	3: Input x+1	16: Input x+3
		4: Input x+3	17: Input x+7	4: n.c.	17: n.c.
		5: 24 V <sub>SEN</sub>	18: 24 V <sub>SEN</sub>	5: 24 V <sub>SEN</sub>	18: 24 V <sub>SEN</sub>
		6: 0 V <sub>SEN</sub>	19: 24 V <sub>SEN</sub>	6: 0 V <sub>SEN</sub>	19: 24 V <sub>SEN</sub>
		7: 24 V <sub>SEN</sub>	20: 24 V <sub>SEN</sub>	7: 24 V <sub>SEN</sub>	20: 24 V <sub>SEN</sub>
		8: 0 V <sub>SEN</sub>	21: 24 V <sub>SEN</sub>	8: 0 V <sub>SEN</sub>	21: 24 V <sub>SEN</sub>
		9: 24 V <sub>SEN</sub>	22: 0 V <sub>SEN</sub>	9: 24 V <sub>SEN</sub>	22: 0 V <sub>SEN</sub>
		10: 24 V <sub>SEN</sub>	23: 0 V <sub>SEN</sub>	10: 24 V <sub>SEN</sub>	23: 0 V <sub>SEN</sub>
		11: 0 V <sub>SEN</sub>	24: 0 V <sub>SEN</sub>	11: 0 V <sub>SEN</sub>	24: 0 V <sub>SEN</sub>
		12: 0 V <sub>SEN</sub>	25: FE	12: 0 V <sub>SEN</sub>	25: FE
		13: FE	Conector: FE	13: FE	Conector: FE
<b>CPX-AB-4-HAR-4POL</b>					
		X1.1: 24 V <sub>SEN</sub>	X3.1: 24 V <sub>SEN</sub>	X1.1: 24 V <sub>SEN</sub>	X3.1: 24 V <sub>SEN</sub>
		X1.2: Input x+1	X3.2: Input x+5	X1.2: Input x+1	X3.2: Input x+3
		X1.3: 0 V <sub>SEN</sub>	X3.3: 0 V <sub>SEN</sub>	X1.3: 0 V <sub>SEN</sub>	X3.3: 0 V <sub>SEN</sub>
		X1.4: Input x	X3.4: Input x+4	X1.4: Input x	X3.4: Input x+2
		X2.1: 24 V <sub>SEN</sub>	X4.1: 24 V <sub>SEN</sub>	X2.1: 24 V <sub>SEN</sub>	X4.1: 24 V <sub>SEN</sub>
		X2.2: Input x+3	X4.2: Input x+7	X2.2: n.c.	X4.2: n.c.
		X2.3: 0 V <sub>SEN</sub>	X4.3: 0 V <sub>SEN</sub>	X2.3: 0 V <sub>SEN</sub>	X4.3: 0 V <sub>SEN</sub>
		X2.4: Input x+2	X4.4: Input x+6	X2.4: Input x+1	X4.4: Input x+3

# Componentes de AS-Interface®

Terminal de válvulas VTSA/VTSA-F – Dimensiones

FESTO

## Dimensiones

Datos CAD disponibles en [www.festo.com](http://www.festo.com)

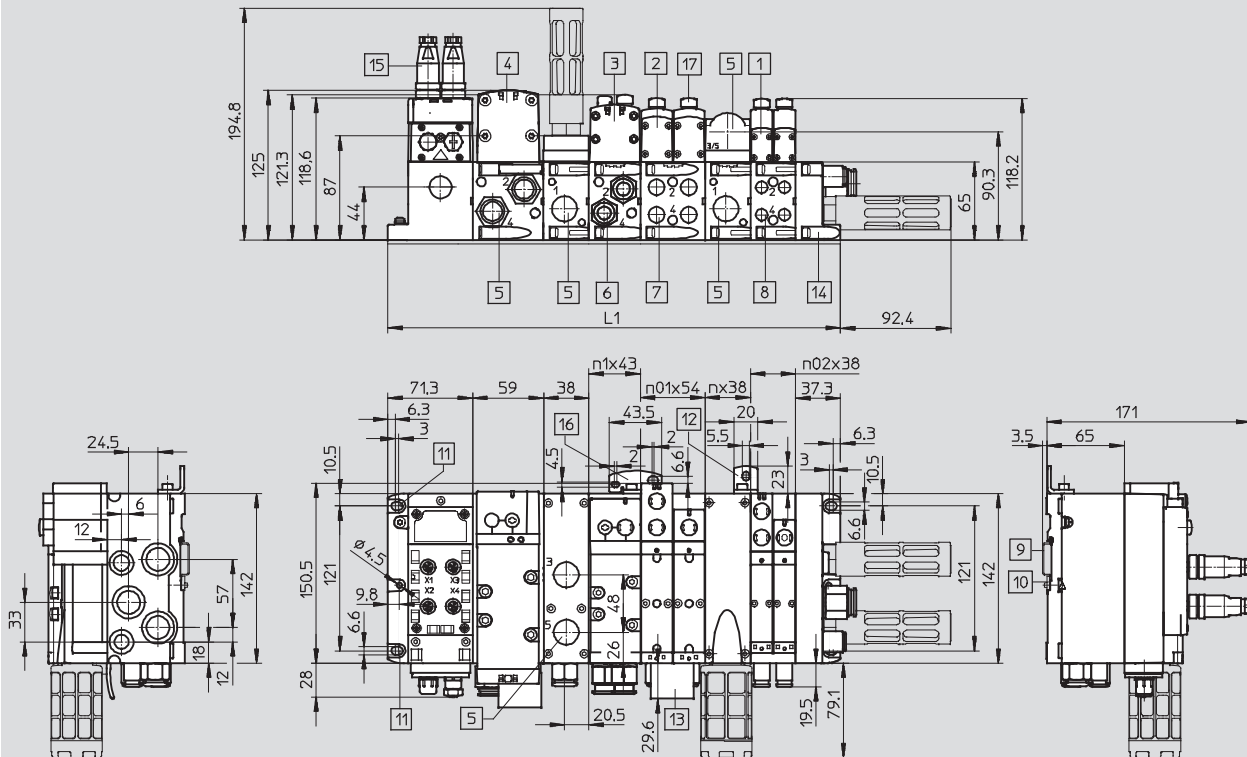

- |  |                                  |   |   |
|--|----------------------------------|---|---|
| 1 Electroválvula 18 mm                 | 7 Conexión roscada G1/4 o 1/4NPT | 12 Escuadra de fijación adicional       | n02 Cantidad de placas de enlace 38 mm  |
| 2 Electroválvula 26 mm                 | 8 Conexión roscada G3/8 o 3/8NPT | 13 Placa de identificación              | n01 Cantidad de placas de enlace 54 mm  |
| 3 Electroválvula 42 mm (no con VTSA-F) | 9 Perfil DIN                     | 14 Placa final                          | n1 Cantidad de placas de enlace 43 mm   |
| 4 Electroválvula 52 mm (no con VTSA-F) | 10 Montaje en perfil DIN         | 15 Conector M12 tipo clavija            | n2 Cantidad de placas de enlace 59 mm   |
| 5 Conexión roscada G1/2 o 1/2NPT       | 11 Taladro de fijación           | 16 Escuadra de fijación adicional       | nzwp Cantidad de placas de alimentación |
| 6 Conexión roscada G3/8 o 3/8NPT       |                                  | 17 Tapa / Accionamiento auxiliar manual |   |

Tamaño	L1
18 mm	71,3 + n02 x 38 + nzwp x 38 + 37,3
26 mm	71,3 + n01 x 54 + nzwp x 38 + 37,3
42 mm	71,3 + n1 x 43 + nzwp x 38 + 37,3
52 mm	71,3 + n2 x 59 + nzwp x 38 + 37,3
Combinación de 18 mm, 26 mm, 42 mm y 52 mm	71,3 + n02 x 38 + n01 x 54 + n1 x 43 + n2 x 59 + nzwp x 38 + 37,3

# Componentes de AS-Interface®

Terminal de válvulas VTSA/VTSA-F con válvula de arranque progresivo

FESTO

## Dimensiones

Datos CAD disponibles en [www.festo.com](http://www.festo.com)

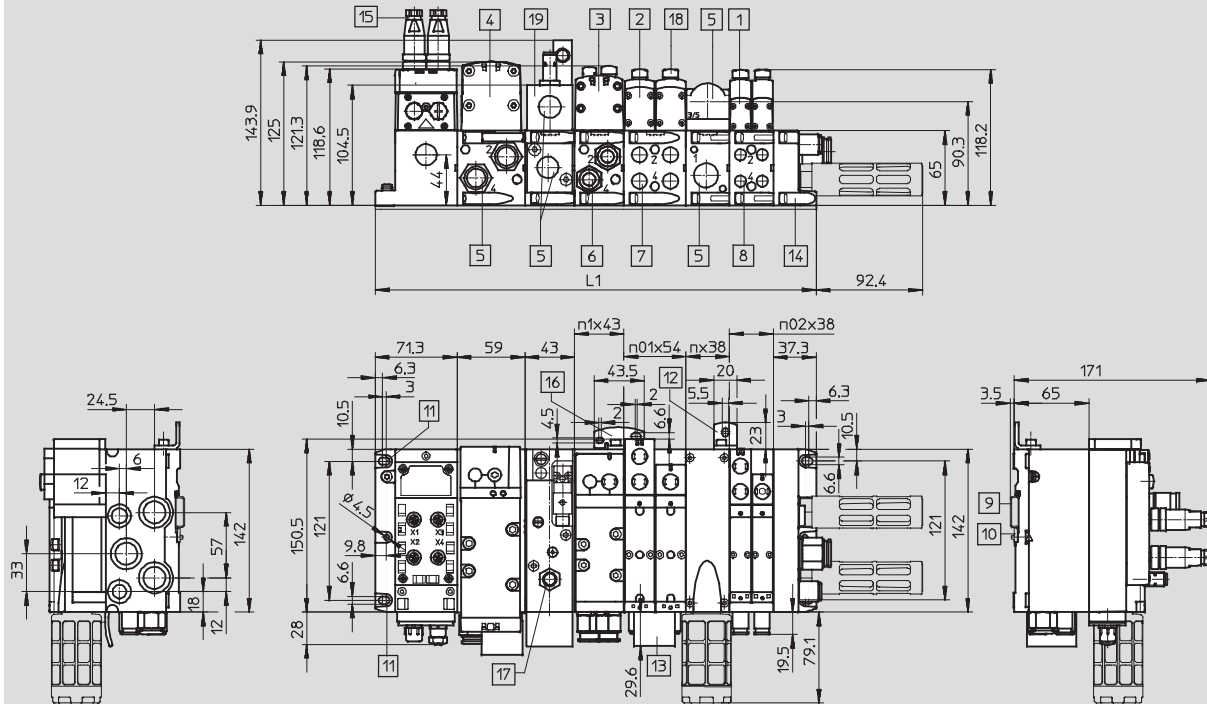











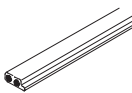

- |   |  |    |  |    |                                      |      |                                    |
|---|--|----|--|----|--------------------------------------|------|------------------------------------|
| 1 | Electroválvula 18 mm                                 | 7  | Conexión roscada G $\frac{1}{4}$ o $\frac{1}{4}$ NPT | 15 | Conector M12 tipo clavija            | n02  | Cantidad de placas de enlace 38 mm |
| 2 | Electroválvula 26 mm                                 | 8  | Conexión roscada G $\frac{1}{8}$ o $\frac{1}{8}$ NPT | 16 | Escuadra de fijación adicional       | n01  | Cantidad de placas de enlace 54 mm |
| 3 | Electroválvula 42 mm (no con VTSA-F)                 | 9  | Perfil DIN   | 17 | Detector de proximidad M12x1         | n1   | Cantidad de placas de enlace 43 mm |
| 4 | Electroválvula 52 mm (no con VTSA-F)                 | 10 | Montaje en perfil DIN                                | 18 | Tapa / Accionamiento auxiliar manual | n2   | Cantidad de placas de enlace 59 mm |
| 5 | Conexión roscada G $\frac{1}{2}$ o $\frac{1}{2}$ NPT | 11 | Taladro de fijación                                  | 19 | Válvula de arranque progresivo 43 mm | nzwp | Cantidad de placas de alimentación |
| 6 | Conexión roscada G $\frac{3}{8}$ o $\frac{3}{8}$ NPT | 12 | Escuadra de fijación adicional                       |    |                                      |      |                                    |
|   |  | 13 | Placa de identificación                              |    |                                      |      |                                    |
|   |  | 14 | Placa final  |    |                                      |      |                                    |

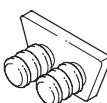
Tamaño	L1
18 mm	$71,3 + n02 \times 38 + nzwp \times 38 + 37,3$
26 mm	$71,3 + n01 \times 54 + nzwp \times 38 + 37,3$
42 mm	$71,3 + n1 \times 43 + nzwp \times 38 + 37,3$
52 mm	$71,3 + n2 \times 59 + nzwp \times 38 + 37,3$
Combinación de 18 mm, 26 mm, 42 mm y 52 mm	$71,3 + n02 \times 38 + n01 \times 54 + n1 \times 43 + n2 \times 59 + nzwp \times 38 + 37,3$

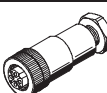
# Componentes de AS-Interface®

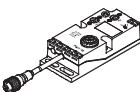
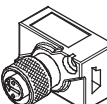
Terminal de válvulas VTSA/VTSA-F – Accesorios

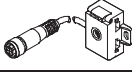
FESTO

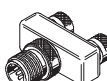







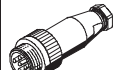

Referencias para efectuar los pedidos				
	Denominación		Nº art.	Tipo
<b>Conexión de bus</b>				
	Cable plano AS-interface, amarillo	100 m	18940	KASI-1,5-Y-100
	Cable plano AS-interface, negro	100 m	18941	KASI-1,5-Z-100
	Tapón ciego para cable plano		196090	ASI-SD-FK-BL
	Distribuidor de cables planos para AS-Interface	Cable asimétrico	18786	ASI-KVT-FK
	Distribuidor de cables planos para AS-Interface	Cable simétrico	18797	ASI-KVT-FK-S
	Tapa ciega para cable plano (50 unidades)		18787	ASI-KK-FK
	Manguito para cable (20 unidades)		165593	ASI-KT-FK
	Conector tipo zócalo M12 para cables planos	con PG13,5	18789	ASI-SD-PG-M12
	Conector M12 tipo zócalo, para cables redondos	con PG9, 5 contactos	18324	FBSD-GD-9-5POL
<b>Distribuidor de cables</b>				
	Datos AS-Interface y alimentación de tensión de carga a 2x conectores tipo zócalo M12, 4 contactos		527474	ASI-KVT-FKx2-M12
	Datos AS-Interface y alimentación de tensión de carga a conector tipo zócalo M12, 4 contactos		18788	ASI-SD-FK-M12
	Datos AS-Interface a conector tipo zócalo M12, 4 contactos		572225	NEFU-X22F-M12G4
	Datos AS-Interface y alimentación de tensión de carga a conector tipo zócalo M12, 4 contactos		572226	NEFU-X24F-M12G4
	Datos AS-Interface y alimentación de tensión de carga a conector tipo zócalo M12, 4 contactos, con cable de 1 m		572227	NEFU-X24F-1-M12G4
<b>Conector DUO</b>				
	Conector tipo clavija M12 para 2 cables de detectores	4 contactos, PG11	18779	SEA-GS-11-DUO
		5 contactos, PG11	192010	SEA-5GS-11-DUO
<b>Conector enchufable en T</b>				
	Conector M12 tipo clavija, 2 conectores tipo zócalo M12, 5 contactos		541596	NEDU-M12D5-M12T4
	Conector M8 tipo clavija, 3 contactos, en M12 de 4 contactos		541597	NEDU-M8D3-M12T4



# Componentes de AS-Interface®

Terminal de válvulas VTSA/VTSA-F – Accesorios

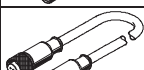
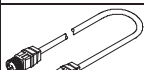





FESTO

Referencias para efectuar los pedidos				
	Denominación		Nº art.	Tipo
<b>Conector tipo clavija para detectores</b>				
	Conector recto tipo clavija para detectores	M12, 4 contactos, PG7	18666	SEA-GS-7
	Conector recto tipo clavija para detectores	M12, 5 contactos, PG7	175487	SEA-M12-5GS-PG7
	Conector recto tipo clavija para detectores	M12, PG9	18778	SEA-GS-9
	Conector recto para detectores para cable de diámetro de 2,5 mm	M12, 4 contactos	192008	SEA-4GS-7-2,5
	Conector recto tipo clavija para detectores	M8, con rosca, 3 contactos	192009	SEA-3GS-M8-S
	Conector recto tipo clavija para detectores	M8, soldable, 3 contactos	18696	SEA-GS-M8
	Conector Harax para detectores	4 contactos	525928	SEA-GS-HAR-4POL
	Conector Sub-D	25 contactos	527522	SD-SUB-D-ST25
	Tapa de protección (20 unidades)	M12	165592	ISK-M12
		M8	177672	ISK-M8
<b>Cable</b>				
	Conjunto modular para cables indistintos → Internet: nebu		–	NEBU-...
	Cable de conexión, conector recto tipo clavija, conector recto tipo zócalo	M8, 0,5 m	175488	KM8-M8-GSGD-0,5
		M8, 1,0 m	175489	KM8-M8-GSGD-1
		M8, 2,5 m	165610	KM8-M8-GSGD-2,5
		M8, 5,0 m	165611	KM8-M8-GSGD-5
	Cable de conexión, conector recto tipo clavija, conector recto tipo zócalo	M12, 4 contactos / 5 contactos, 0,2 m	542129	NEBU-M12G5-F-0.2-M12G4
		M12, 4 contactos, 2,5 m	18684	KM12-M12-GSGD-2,5
		M12, 4 contactos, 5,0 m	18686	KM12-M12-GSGD-5
	Cable de conexión, conector recto tipo clavija, conector acodado tipo zócalo	M12, 4 contactos, 1,0 m	185499	KM12 M12-GSWD-1-4
	Cable DUO M12, 4 contactos en 2xM8, 3 contactos	2 conectores rectos tipo zócalo	18685	KM12-DUO-M8-GDGD
		2 conectores recto/acodado tipo zócalo	18688	KM12-DUO-M8-GDWD
		2 conectores acodados tipo zócalo	18687	KM12-DUO-M8-WDWD

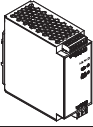
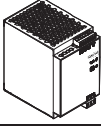
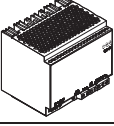
# Componentes de AS-Interface®

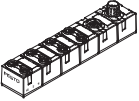
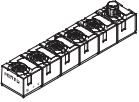
Terminal de válvulas VTSA/VTSA-F – Accesorios

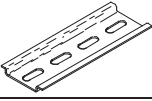
FESTO

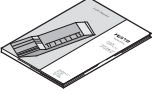
Referencias para efectuar los pedidos			
	Denominación	Nº art.	Tipo
<b>Otros</b>			
	Unidad de alimentación modular, con sincronización primaria Alimentación de corriente ASI de 4,8 A	547869	SVG-1/230VAC-ASI-5A
	Unidad de alimentación modular, con sincronización primaria Alimentación de corriente 24 VDC, 5 A	547867	SVG-1/230-24VDC-5A
	Unidad de alimentación modular, con sincronización primaria Alimentación de corriente 24 VDC, 10 A	547868	SVG-1/230-24VDC-10A
	Dispositivo direccionador, (fuente de alimentación con conector tipo clavija incluida en el suministro)	18959	ASI-PRG-ADR
	Cable de asignación de direcciones	18960	KASI-ADR
	Módulo AS-Interface M8 de 8 entradas	542124	ASI-8DI-M8-3POL
	Módulo AS-Interface M12 de 4 entradas / 3 salidas	542125	ASI-4DI3DO-M12X2-5POL-Z
	Soportes de placas de identificación para montar mediante clips en la tapa de la válvula (5 unidades)	540888	ASCF-T-S6
	Soporte para placas de identificación para placas de alimentación (suministro de 5 unidades)	540889	ASCF-M-S6
	Perfil según EN 60715	35430	NRH-35-2000
	Montaje en perfil DIN	526032	CPX-CPA-BG-NRH
<b>Documentación para el usuario</b>			
	Descripción del terminal de válvulas VTSA/VTSA-F	Alemán	538922 P.BE-VTSA-44-DE
		Inglés	538923 P.BE-VTSA-44-EN
		Francés	538925 P.BE-VTSA-44-FR
		Italiano	538926 P.BE-VTSA-44-IT
		Español	538924 P.BE-VTSA-44-ES
		Sueco	538927 P.BE-VTSA-44-SV

# Componentes de AS-Interface®

Módulos compactos de E/S y conexiones de válvulas según especificación 2.1

FESTO

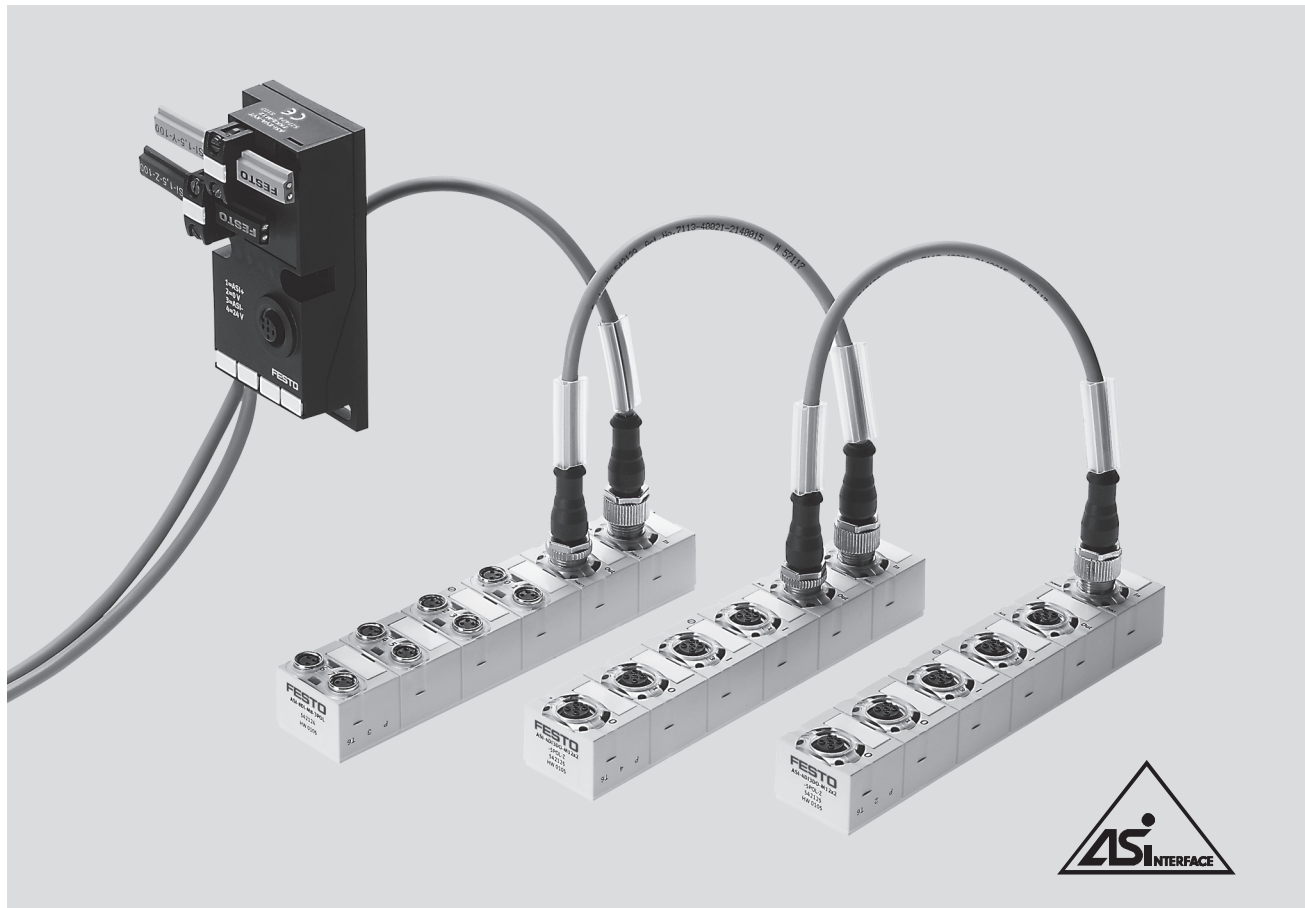

## Módulos compactos de E/S según especificación 2.1

### Descripción general

- Módulos muy compactos
- Conexiones electrónicas robustas, fundidas
- Entradas y salidas según IEC1131, PNP
- Anticortocircuitaje, resistente a sobrecargas
- Entradas apropiadas para detectores de posición, detectores inductivos, capacitivos u ópticos y para barreras de luz
- Ideal para la utilización en sistemas de manipulación descentralizados y en secciones de montaje, así como en aplicaciones de carácter universal más exigentes
- AS-Interface especificación 2.11
- Funcionamiento A/B
- Enlazado de bus y de alimentación adicional mediante dos M12
- Instalación rápida
- Diagnóstico por módulo

### Módulo con 8 entradas

- Dos slaves en un solo cuerpo
- 8 entradas M8, 3 contactos, 200 mA por entrada
- Error de perifería por slave, dos LED de error
- Indicación de estado por entrada
- Alimentación únicamente con cable AS-Interface de color amarillo; los contactos para la alimentación adicional están enlazados
- Por ello, es posible establecer una conexión en cascada con los módulos de entradas y salidas

### Módulo con 4 entradas y 3 salidas

- Slave individual
- 4 entradas M12, 5 contactos, ocupación doble, 200 mA por entrada
- 3 salidas M12, 5 contactos, ocupación doble, 1 mA por salida
- Error de perifería, LED de error
- Indicación de estado por entrada y salida
- Alimentación de las entradas únicamente con cable AS-Interface amarillo
- Alimentación de las salidas únicamente con cable AS-Interface negro

# Componentes de AS-Interface®

Módulos compactos de E/S y conexiones de válvulas

FESTO

## Aplicaciones

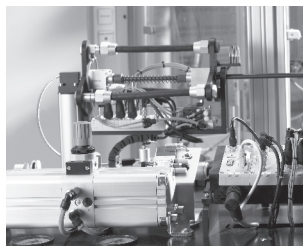

La conexión de bus M12 normalizada en la especificación AS-Interface ofrece varias ventajas:

- Utilización de cables M12 estandarizados y preconfeccionados
- Utilización de un solo cable en vez de dos
- Bloqueo atornillable M12 de sencilla instalación
- Elección libre y optimización de las calidades de los cables en aplicaciones con esfuerzo mayor y

duradero, por ejemplo para

- cadenas de arrastre
- brazos de robot (esfuerzo de torsión)
- entorno de mayor humedad
- fluidos agresivos

Estas conexiones hacen que los módulos compactos sean óptimos para aplicaciones de exigencias más estrictas y que ofrecen poco espacio para el montaje.

Estructura descentralizada de máquinas y equipos. Por ejemplo:

- Técnicas de manipulación
- Técnicas de transporte de piezas
- Industria del embalaje
- Máquinas clasificadoras
- Funciones anteriores mediante cadenas de arrastre y brazos de robot

## Sugerencias de aplicaciones

- Además de los terminales de válvulas con el fin de optimizar la cantidad de entradas

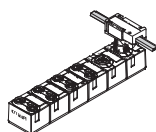

- Compatible con terminales de válvulas con conexión de bus M12, para establecer un enlace del bus a través de M12

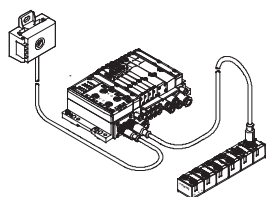

- Aplicaciones de carácter universal para todos los detectores usuales y barreras de luz de hasta 200 mA por canal

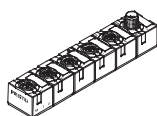

- Salidas universales de 1 A; mediante la conexión en paralelo en el conector DUO, hasta 2 A (aprox. 50 W)

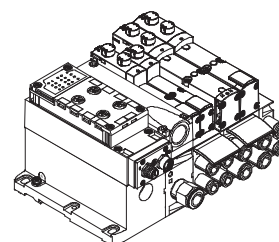

# Componentes de AS-Interface®

Módulos compactos de E/S y conexiones de válvulas

FESTO

## Distribuidor AS-Interface de conversión de cables planos a cables redondos 2x M12

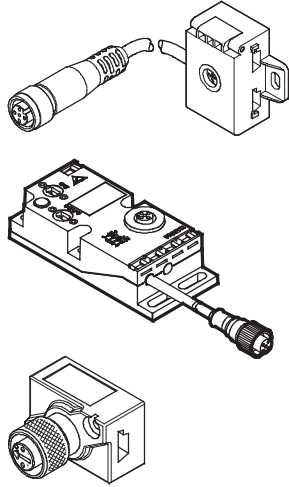

### Conexiones alternativas

- Conexión de AS-Interface con cable amarillo y, opcionalmente, cable negro (planos)
- Cambio pasivo de las señales a conector tipo zócalo M12 y cable redondo con conector tipo zócalo M12
- Cable redondo preconfeccionado, 1 m, PUR
- Cable prolongador de PVC u otro cable apropiado de longitud indistinta, a través de conector M12 adicional

### Selección del cable

Eligiendo los cables apropiados, es sencillo efectuar la conexión óptima de AS-Interface:

- Cable plano para todas las aplicaciones estándar. Solución sencilla con conectores cortantes y aislantes
- Cable redondo para aplicaciones con requisitos específicos, por ejemplo:
  - Cables altamente flexibles para cadenas de arrastre con radios pequeños
  - Presencia constante de humedad

- Cables resistentes a detergentes (de PUR, PVC u otros materiales) para aplicaciones en las que es necesario efectuar limpiezas frecuentes
- Utilización preferente de conectores estándar (M12)

### Montaje sencillo

- Montaje directo en la pared o en el bastidor de la máquina
- Montaje directo en el perfil ITEM de 40 mm
- Montaje en perfil DIN con adaptador CP-TS-HS35

## Sugerencias para la aplicación e instalación (entradas/salidas)

### Módulo de entradas 8DI-M8

Conexiones M8 para sistemas miniaturizados. Los detectores con cables M8 o con conectores M8 tipo clavija

pueden conectarse directamente. De esta manera resulta más sencilla la

atribución y la localización de fallos. En caso de un fallo, es posible

sustituir detectores o cables de modo más sencillo y rápido.

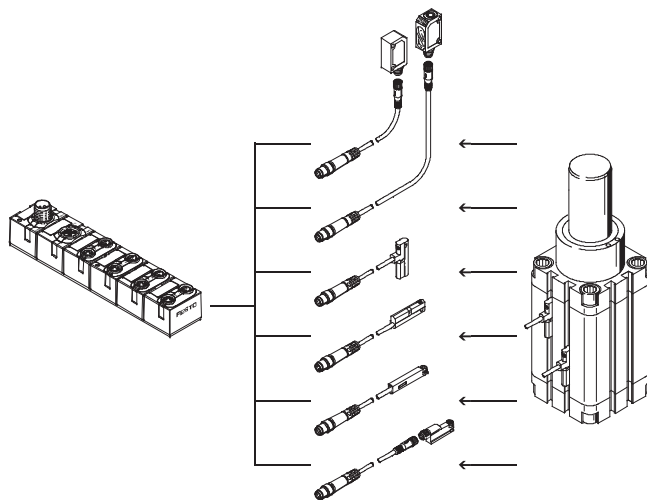

# Componentes de AS-Interface®

Módulos compactos de E/S y conexiones de válvulas

FESTO

## Sugerencias para la aplicación e instalación (entradas/salidas)

### Módulo de entradas/salidas 4DI3DO-M12

Conexiones M12 robustas, el estándar generalizado para entradas y salidas. Conexión directa de detectores con conexiones M12. Las conexiones M12 de ocupación doble pueden repartirse en 2xM12 o 2xM8 mediante conector DUO, cable DUO o adaptador en T.

Las válvulas normalizadas con conectores tipo clavija según NE 60947-5-2 e ISO 20401 para ocupación doble de M12 o M8. De esta manera es posible conectar directamente una válvula biestable y una válvula monoestable a un módulo compacto AS-Interface. De esta manera resulta más sencilla la

atribución y la localización de fallos. En caso de un fallo, es posible sustituir las válvulas o cables de modo más sencillo y rápido.

### - Importante

En el conjunto modular de cables de Festo (NEBU...) puede adaptarse la conexión M8 de 4 contactos a una conexión M8 de 5 contactos para la conexión directa de conectores pequeños (como en el caso de MPA) utilizando cables prefabricados.

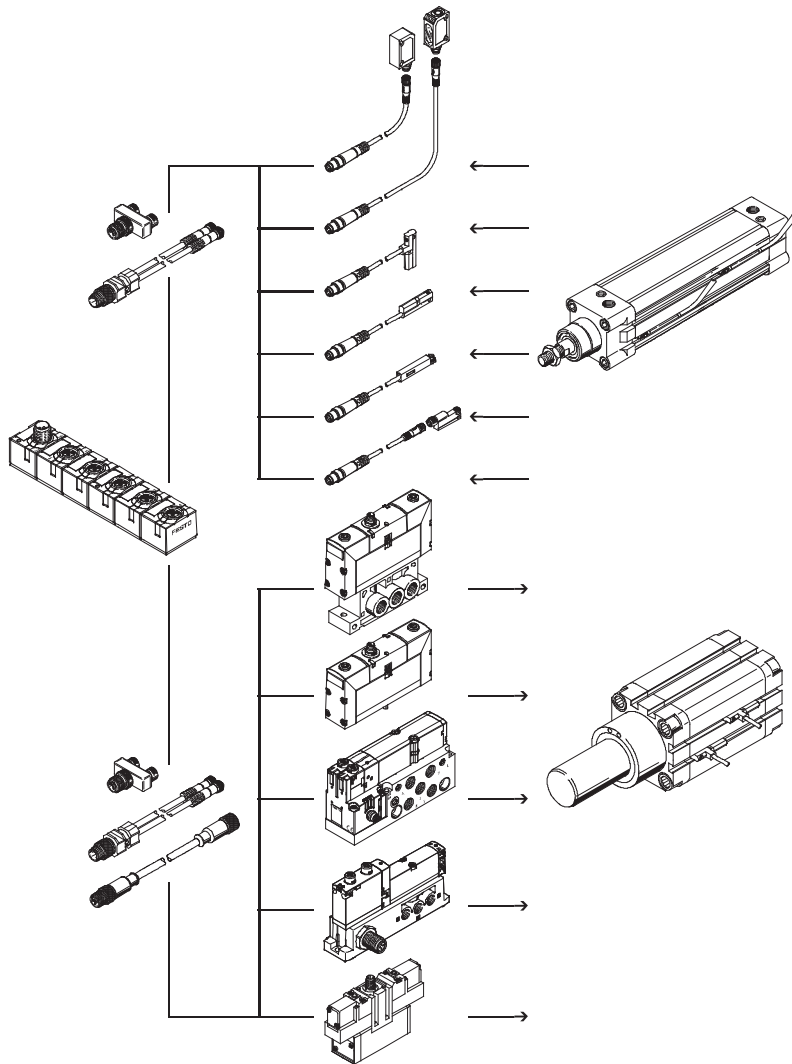

# Componentes de AS-Interface®

Módulos compactos de E/S y conexiones de válvulas

FESTO

## Sugerencias para la aplicación e instalación (AS-Interface)

Los módulos compactos de E/S disponen de conexiones M12 de 4 contactos para Bus-IN y Bus-OUT. Según

especificación AS-Interface, los dos cables de bus y la alimentación opcional adicional de 24 V DC están

conectados a esta conexión. Las cuatro conexiones están enlazadas, de modo que es posible conectar en

cascada varios módulos y también terminales de válvulas.

### Módulo de entradas 8DI-M8

En este módulo se alimentan las entradas a través del cable AS-Interface amarillo, lo que significa que los contactos para la alimentación adicional no se utilizan. Así se pueden establecer conexiones mediante el conector M12 redondo o utilizando las siguientes conexiones a modo de alternativa:

- Distribuidor de cables NEFU-X2 para el montaje directo
- Posibilidad de conectar rápida y económicamente varios módulos uno junto al otro
- Posibilidad de conectar directamente terminales de válvulas (por ejemplo, CPV) sin distribuidor

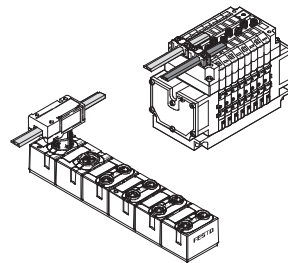

Si un módulo de entradas se encuentra al final de un ramal, el cable plano puede enlazarse también mediante un racor debidamente aislado.

- Conectores tipo zócalo ASI-SD-PG-M12 para el montaje directo

- También es posible la utilización en terminales de válvulas con M12, siempre y cuando no se necesite la alimentación adicional

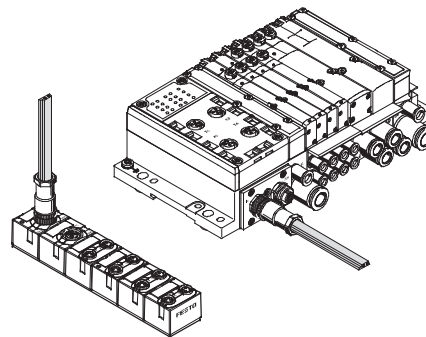

### Módulo de entradas/salidas 4DI3DO-M12

En este módulo, la alimentación de las entradas proviene del cable AS-Interface amarillo y la alimentación de las salidas únicamente a través del cable AS-Interface negro. La alimentación se realiza completamente mediante una instalación M12 o utilizando distribuidores apropiados, como el distribuidor para cables planos NEFU-X24F-M12G4.

**Importante**  
La carga admisible en un contacto M12 está limitada a 4 A. Al efectuar una conexión en cascada de los módulos, deberá comprobarse que nunca se supere la carga de corriente máxima en la primera conexión M12.

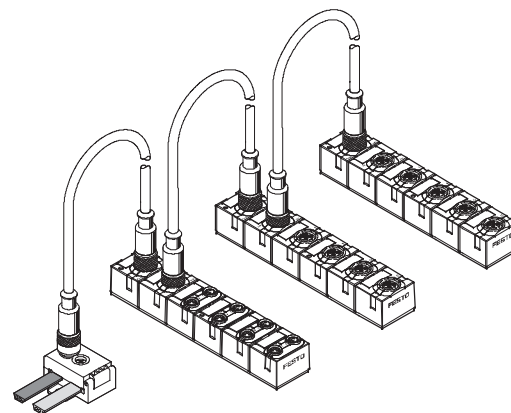

Total ≤ 4 A

0 A      2 A      2 A

Intensidad de carga por módulo

# Componentes de AS-Interface®

Módulos compactos de E/S y conexiones de válvulas

FESTO

## Caída de tensión en cables con M12

Téngase en cuenta que la caída de tensión en un cable M12 es mayor que en el cable plano AS-Interface

debido a las sección menor del cable. La longitud de los cables deberá elegirse dependiendo de las tolerancias

de tensión admisibles de la señal AS-Interface y de las salidas para unidades consumidoras. En las siguientes

gráficas se ofrece recomendaciones a modo de orientación (escala no lineal de la longitud de los cables):

Caída de tensión U con sección de cable de 0,34 mm<sup>2</sup> con M12

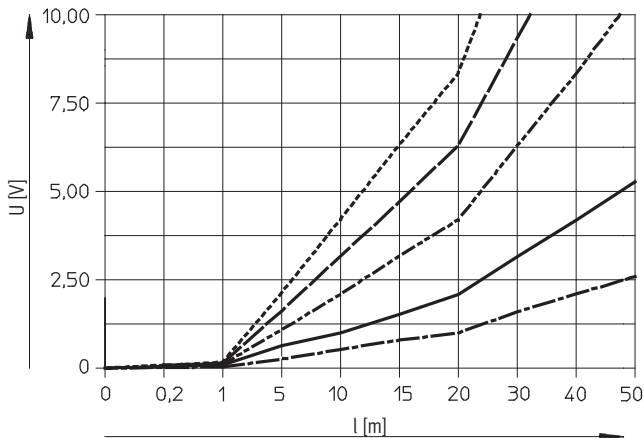

- 0,5 A
- 1 A
- - - - - 2 A
- · - · - 3 A
- - - - - 4 A

Caída de tensión U con sección de cable de 0,25 mm<sup>2</sup> con M12

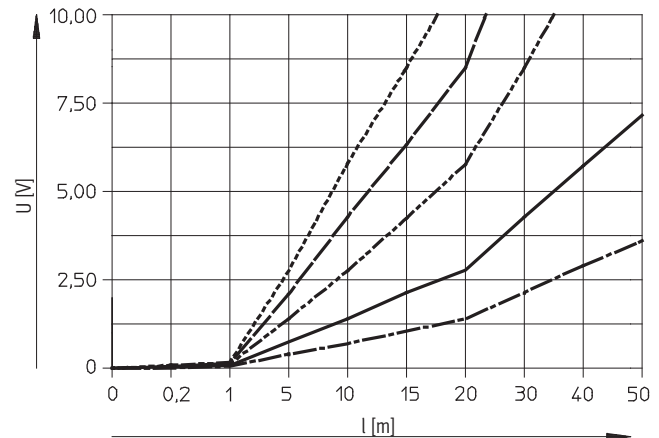

- 0,5 A
- 1 A
- - - - - 2 A
- · - · - 3 A
- - - - - 4 A



# Componentes de AS-Interface®

Módulos compactos de E/S y conexiones de válvulas

FESTO

## Instalación

### Instalación para unidades de gran consumo de corriente

Si se consumen varios amperios por módulo, deberá disponerse de una alimentación a través de varios

distribuidores. Consultar el ejemplo siguiente. En estas circunstancias se pueden conectar simultáneamente

máximo 3 A por módulo. Téngase en cuenta que la caída de tensión

aumenta al aumentar la corriente en los cables planos (2 x 1,5 mm<sup>2</sup>).

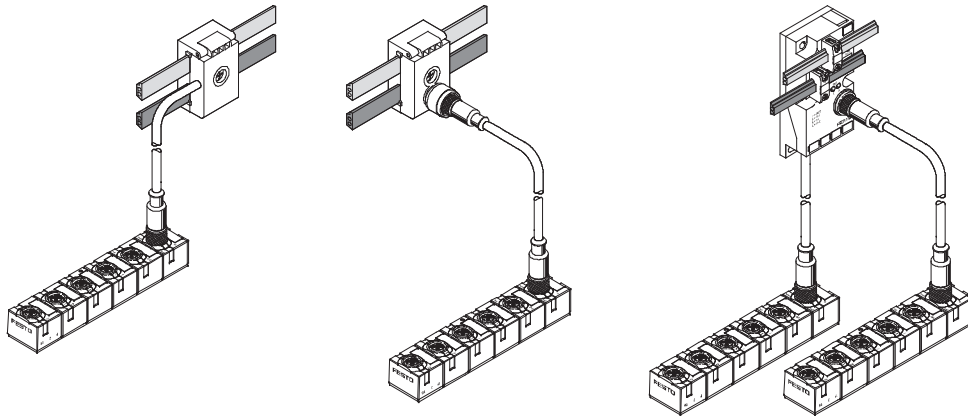

### Instalación alternativa M12 con cables derivados

Tratándose de una instalación únicamente de M12, en vez del bus AS-i

enlazado también puede optarse por una instalación mediante derivación

de cables. Para ello se puede utilizar el adaptador en T FB-TA-M12-5POL

(Bus-IN: conector tipo zócalo; Bus-OUT: conector tipo clavija).

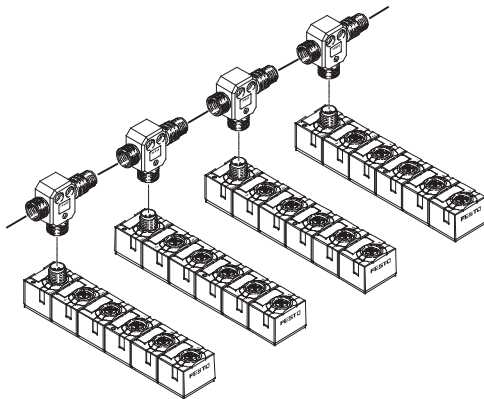

# Componentes de AS-Interface®

Módulos compactos de E/S y conexiones de válvulas

FESTO

## Montaje de los módulos AS-Interface compactos

### Montaje en la pared

Utilizando los taladros de montaje es posible montar los módulos AS-Interface en casi cualquier posición y sobre

cualquier superficie plana utilizando dos tornillos M4.

 Importante

Los módulos llevan un fusible térmico. Esta conexión puede provocar un calentamiento del cuerpo por encima de 100 °C.

Por ello, los módulos únicamente deberán montarse sobre una base y en un entorno que resistan esas temperaturas, poniéndose cuidado de no provocar incendios (categoría ATEX T4 hasta 135 °C).

### Montaje en la pared: módulos E/S compactos

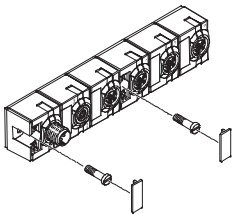

En los módulos E/A, los taladros de montaje están ocultos debajo de las placas de identificación.

### Montaje en perfiles (ITEM y similares)

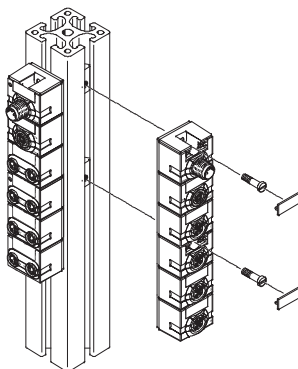

Con tuercas deslizantes para M4; por lo demás, montaje en la pared.

### Montaje en perfil DIN

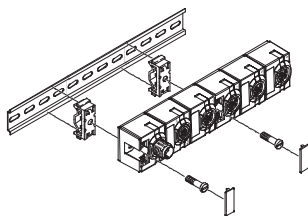

Se ofrece un conjunto de fijación para el montaje en perfil DIN. En los módulos CP, los taladros de montaje están ocultos debajo de las placas de identificación.

Para efectuar el montaje en perfil DIN se necesita el siguiente conjunto:

- CP-TS-HS35
- Los elementos permiten el montaje en perfiles según EN 60715.

# Componentes de AS-Interface®

Módulos compactos de E/S y conexiones de válvulas

FESTO

## Funcionamiento

Los módulos de entradas digitales permiten la conexión de detectores de proximidad o de otros detectores de 24 V DC (inductivos, capacitivos, etc.), PNP.

## Aplicaciones

- Módulo de entrada de señales de detectores de 24 V DC
- Dos slaves en un solo cuerpo
- Conector M8 simple
- Los estados de las entradas se visualizan por cada señal de entrada mediante LED verdes
- Alimentación de 24 V DC para todos los detectores conectados a través del cable AS-Interface amarillo
- Indicación mediante LED en caso de error de periferia (cortocircuito, baja tensión en la alimentación de detectores) por slave AS-Interface
- Módulos apropiados para el funcionamiento A/B según especificación 2.11
- Conexión de bus 2x M12 para Bus-In y Bus-Out
- Alimentación de bus y adicional enlazada para la conexión en cascada de módulos de salida



Datos técnicos generales		
Tipo	ASI-8DI-M8-3POL	
Entradas digitales	Cantidad de entradas	8
	Alimentación de tensión de 24 V DC	A través del cable amarillo de conexión del AS-Interface
	Consumo interno de corriente de la electrónica [mA]	Típ. 35 (sin conexión de las entradas)
	Corriente de entrada con 24 V DC (procedente del detector) [mA]	tip. 6
	Protección de los detectores y del módulo electrónico	Fusible térmico interno
	Consumo máx. de corriente por detector [A]	0,24
	Consumo máximo de corriente de alimentación de detectores, corriente total por slave [A]	0,24
	Tensión nominal de funcionamiento de los detectores [V]	24
	Margen de la tensión de funcionamiento de los detectores [V DC]	18 ... 30
	Protección contra polarización inversa	Para alimentación de la parte lógica, de los detectores y de AS-Interface
	Separación galvánica	
	• Entre los canales	Sin LED
	• Hacia el sistema AS-Interface	Sin LED
	Nivel lógico	
	• Señal 0 [V]	≤5
	• Señal 1 [V]	≥-11
Retardo de entrada [ms]	tip. 3	
Lógica de conmutación	PNP	
Curva característica de entrada	Según IEC 11 31-2	

# Componentes de AS-Interface®

Módulos compactos de E/S y conexiones de válvulas

FESTO

Datos técnicos generales		
Tipo	ASI-8DI-M8-3POL	
Datos generales	Clase de protección según EN 60529	IP65/IP67 (conectado o con tapa de protección)
	Material	Polibutilenotereftalato
	Dimensiones (largo x ancho x alto) [mm]	151 x 30 x 30
	Peso [g]	190
Indicación mediante LED	Entradas	8 verde
	LED AS-Interface	Corriente (verde)
	FAULT-LED (error 1, error 2)	LED de error (rojo) por slave
Conexión AS-Interface / Conexión de tensión de carga	Conexión con AS-Interface	A través de cables M12 de 4 hilos
	Función watchdog	Activa después de 50 ms
	Error de periferia/diagnóstico	Cortocircuito/sobrecarga (fusible térmico por canal) según especificación c.S.2.1, dos LED rojos de error Reposición automática de tensión
	Tensión de bus AS-Interface [V]	26,5 ... 31,6
	Consumo total de corriente AS-Interface [mA]	Máx. 350
	Carga de corriente, contactos M12 (AS-i, AUX) [A]	Máx. 4
	Datos AS-Interface	
	• Código IO	0 <sub>h</sub>
	• Código ID 1	A <sub>h</sub>
	• Código ID 2	E <sub>h</sub>
• Perfil	S-0.A.E	
Dirección AS-Interface (ajuste de fábrica)	#1A, #2A	
Especificación AS-Interface	2.11 (compatible con 3.0)	

Condiciones de funcionamiento y del entorno		
Tipo	ASI-8DI-M8-3POL	
Temperatura ambiente [°C]	-5 ... +50	
Temperatura de almacenamiento [°C]	-20 ... +70	
Clase de resistencia a la corrosión <sup>1)</sup>	1	
PWIS criterion	PWIS-free	
Material note	Conforms to RoHS	

1) Clase de resistencia a la corrosión 1 según norma de Festo 940 070

Válida para piezas expuestas a peligro de corrosión. Protección para transporte y almacenamiento. Piezas con superficies sin fines decorativos, por ejemplo, por encontrarse en el interior o detrás de tapas o recubrimientos.

Certificaciones	
Este producto está homologado según la directiva ATEX de la UE para el uso en zonas # peligro de explosión	
ATEX, categoría gas	II 3G
Ex-protección contra encendido gas	Ex na II T5 X
ATEX, categoría polvo	II 3D
EX-protección contra encendido polvo	Ex tD A22 IP65 T80° C X
ATEX, temperatura ambiente [°C]	-5 ≤ Ta ≤ +50
Certificación	c UL us Recognized (OL)
Símbolo CE (véase la declaración de conformidad)	Según norma UE-Ex-RL (ATEX)

 **Importante**

Si la combinación se utiliza en zonas con peligro de explosión, su funcionamiento permitido está determinado por el componente que tiene la temperatura de funcionamiento y la temperatura de entorno admisibles más bajas.

# Componentes de AS-Interface®

Módulos compactos de E/S y conexiones de válvulas



## Conexiones y elementos de indicación

ASI-8DI-M8-3POL

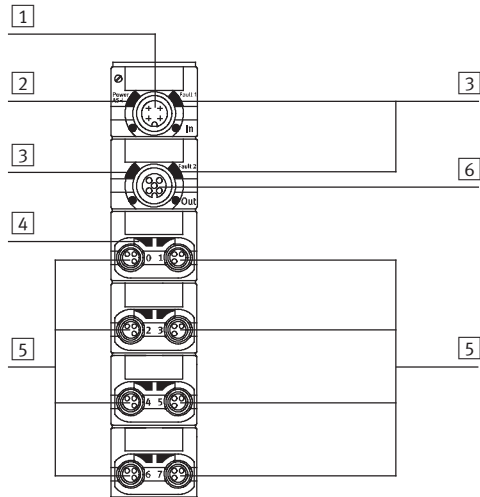

- 1 Conexión AS-Interface, entrada
- 2 LED de estado (verde)
- 3 LED rojo para indicación de cortocircuito/sobrecarga
- 4 LED verde para indicación de estado (un LED por entrada)
- 5 Conexiones de detectores
- 6 Conexión AS-Interface, enlace

## Ocupación de clavijas de las conexiones de los detectores ASI-8DI-M8-3POL

Ocupación de las conexiones	Pin	Señal	Denominación	Pin	Señal
	1	24 V DC	Tensión de funcionamiento: 24 V DC	1	24 V
	3	0 V	Tensión de funcionamiento 0 V	3	0 V
	4	Ex*	Señal del detector	4	Ex+1*

\* Ex = Entrada a tierra x

# Componentes de AS-Interface®

Módulos compactos de E/S y conexiones de válvulas

FESTO

## Funcionamiento

Los módulos de entradas y salidas combinados permiten la conexión de detectores de posición o de otros detectores de 24 V DC (inductivos, capacitivos, etc.), así como de hasta tres unidades consumidoras de 24 V DC/1 A. Las salidas eléctricas se utilizan para controlar actuadores (válvulas individuales, lámparas indicadoras, etc.).

**Importante**  
Accionamiento óptimo de válvulas con conector central M12.

Los conectores de ocupación doble se separan mediante adaptador en T, conector o cable DUO.

## Aplicaciones

- Módulo de entradas/salidas para señales de detectores de 24 V DC y para actuadores, PNP
- Slave simple, contiene un chip AS-Interface
- Conector M12 tipo clavija, 5 contactos, ocupación doble

- LED de error de periferia (cortocircuito, baja tensión de detectores o actuadores)
- Módulos apropiados para el funcionamiento A/B según especificación 2.11
- Conexión de bus 2x M12 para Bus-In y Bus-Out
- Alimentación de bus y adicional enlazada para la conexión en cascada de otros módulos de salida
- Entradas:
  - Los estados de las entradas se visualizan por cada señal de entrada mediante LED verdes
  - Alimentación de 24 V DC para todos los detectores conectados a través del cable AS-Interface amarillo
- Salidas:
  - Los estados de las salidas se visualizan por cada señal de salida mediante LED
  - Alimentación de 24 V DC para todos los actuadores conectados a través del cable AS-Interface negro



Datos técnicos generales		
Tipo	ASI-4DI3DO-M12x2-5POL-Z	
Entradas digitales	Cantidad de entradas	4
	Alimentación de tensión de 24 V DC	A través del cable amarillo de conexión del AS-Interface
	Consumo interno de corriente de la electrónica [mA]	Típ. 35 (sin conexión de las entradas)
	Corriente de entrada con 24 V DC (procedente del detector) [mA]	típ. 6
	Aseguramiento de los detectores	Fusible térmico interno
	Consumo máx. de corriente por detector [A]	0,24
	Consumo máximo de corriente de alimentación de detectores, corriente total por slave [A]	0,25
	Tensión nominal de funcionamiento de los detectores [V]	24
	Margen de la tensión de funcionamiento de los detectores [V DC]	18 ... 30
	Protección contra polarización inversa	Para alimentación de la parte lógica, de los detectores y de AS-Interface
	Separación galvánica	
	• Entre los canales	Sin LED
	• Hacia el sistema AS-Interface	Sí
	Nivel lógico	
	• Señal 0 [V]	≤5
• Señal 1 [V]	≥-11	
Retardo de entrada [ms]	típ. 3	
Lógica de conmutación	PNP	
Curva característica de entrada	Según IEC 1131-2	

# Componentes de AS-Interface®

Módulos compactos de E/S y conexiones de válvulas

FESTO

Datos técnicos generales		
Tipo	ASI-4DI3DO-M12x2-5POL-Z	
Salidas digitales	Cantidad de salidas	3
	Ocupación de las salidas	Conector 3, ocupación doble; conector 4, ocupación simple
	Ejecución de la conexión del actuador	4x M12, 5 contactos
	Alimentación de tensión de 24 V DC	A través de la alimentación adicional, cable AS-Interface negro
	Corriente de salida máxima por canal [A]	1,0, se admite unir dos salidas
	Tensión de funcionamiento [V DC]	24 ±25%
	Protección por fusible de la potencia de salida	Fusible térmico interno por cada salida
	Protección contra polarización inversa	Para alimentación de actuadores 24 V/0 V
	Lógica de conmutación	PNP
	Curva característica de salida	Según ICE 11 31-2
	Separación galvánica	
	• Entre los canales	Sin LED
	• Hacia el sistema AS-Interface	Sí
	Caída de tensión a través de la salida [V]	<1,5
	Limitación de la tensión inductiva de desconexión [V]	-10 ... -45
Indicación mediante LED		
• Entradas	4 verde	
• Salidas	3 amarillo	
• LED AS-Interface	Corriente (verde)	
• AUX-PWR-LED	Alimentación adicional (verde)	
• FAULT-LED	LED de error (rojo)	
Datos generales	Clase de protección según EN 60529	IP65/IP67 (conectado o con tapa de protección)
	Material	Polibutilenotereftalato
	Dimensiones (largo x ancho x alto) [mm]	151 x 30 x 30
	Peso [g]	165
Conexión AS-Interface / Conexión de tensión de carga	Conexión con AS-Interface	A través de cables M12 de 4 hilos
	Función watchdog	Activa después de 50 ms
	Error de periferia/diagnóstico	Cortocircuito/sobrecarga (fusible térmico por canal) según especificación C.S.2.1, dos LED rojos de error Reposición automática de tensión
	Tensión de bus AS-Interface [V]	26,5 ... 31,6
	Consumo total de corriente AS-Interface [mA]	Máx. 250
	Carga de corriente, contactos M12 (AS-Interface, AUX) [A]	Máx. 4
	Datos AS-Interface	
	• Código IO	7 <sub>h</sub>
	• Código ID 1	A <sub>h</sub>
	• Código ID 2	2 <sub>h</sub>
• Perfil	S-7.A.2	
Dirección AS-Interface (ajuste de fábrica)	#0A	
Especificación AS-Interface	2.11 (compatible con 3.0)	

# Componentes de AS-Interface®

Módulos compactos de E/S y conexiones de válvulas

FESTO

Condiciones de funcionamiento y del entorno		
Tipo		ASI-8DI-M8-3POL
Temperatura ambiente	[°C]	-5 ... +50
Temperatura de almacenamiento	[°C]	-20 ... +70
Clase de resistencia a la corrosión <sup>1)</sup>		1
PWIS criterion		PWIS-free
Material note		Conforms to RoHS

1) Clase de resistencia a la corrosión 1 según norma de Festo 940 070

Válida para piezas expuestas a peligro de corrosión. Protección para transporte y almacenamiento. Piezas con superficies sin fines decorativos, por ejemplo, por encontrarse en el interior o detrás de tapas o recubrimientos.

Certificaciones	
Este producto está homologado según la directiva ATEX de la UE para el uso en zonas con peligro de explosión	
ATEX, categoría gas	II 3G
Ex-protección contra encendido gas	Ex na II T5 X
ATEX, categoría polvo	II 3D
EX-protección contra encendido polvo	Ex td A22 IP65 T80° C X
ATEX, temperatura ambiente	[°C] -5 ≤ Ta ≤ +50
Certificación	c UL us Recognized (OL)
Símbolo CE (véase la declaración de conformidad)	Según norma UE-Ex-RL (ATEX)

-  - Importante

Si la combinación se utiliza en zonas con peligro de explosión, su funcionamiento permitido está determinado por el componente que tiene la temperatura de funcionamiento y la temperatura de entorno admisibles más bajas.

## Conexiones y elementos de indicación

ASI-4DI3DO-M12x2-5POL-Z

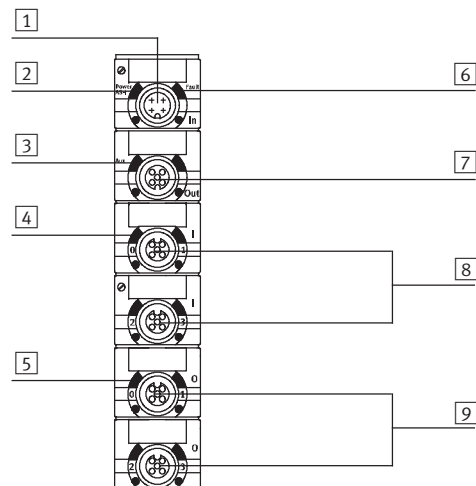

- 1 Conexión AS-Interface, entrada
- 2 LED de estado (verde)
- 3 LED verde para indicación de la tensión de carga
- 4 LED verde para indicación de estado (un LED por entrada)
- 5 LED amarillo para indicación de estado (un LED por salida)
- 6 LED rojo para indicación de cortocircuito/sobrecarga
- 7 Conexión AS-Interface, enlace
- 8 Conexiones de detectores
- 9 Salidas



# Componentes de AS-Interface®

Módulos compactos de E/S y conexiones de válvulas



Ocupación de clavijas de las conexiones de los detectores ASI-4DI3DO-M12X2-5POL-Z			
Ocupación de las conexiones	Pin	Señal	Denominación
	1	24 V DC	Tensión de funcionamiento: 24 V DC
	2	Ex*+1	Señal del detector
	3	0 V	Tensión de funcionamiento 0 V
	4	Ex*	Señal del detector
	5	Masa	Conexión a tierra

\* Ex = Entrada a tierra x

Ocupación de contactos, salidas ASI-4DI3DO-M12X2-5POL-Z						
Ocupación de las conexiones	Salidas 1 y 2			Salida 3		
	Pin	Señal	Denominación	Pin	Señal	Denominación
	1	n.c.	no conectado	1	n.c.	no conectado
	2	Ax*+1	Salida	2	n.c.	no conectado
	3	0 V	Tensión de funcionamiento 0 V	3	0 V	Tensión de funcionamiento 0 V
	4	Ax*	Salida	4	Ax*+2	Salida
	5	Masa	Conexión a tierra	5	Masa	Conexión a tierra

\* Ax = Salida

## Dimensiones

Datos CAD disponibles en [www.festo.com](http://www.festo.com)

ASI-8DI-M8-3POL

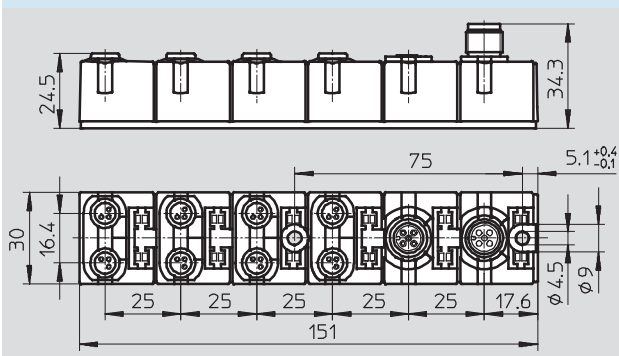

ASI-4DI3DO-M12x2-5POL-Z

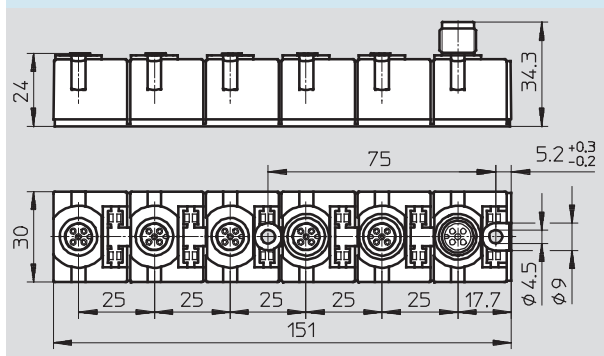

# Componentes de AS-Interface®

Módulos compactos de E/S y conexiones de válvulas

FESTO

## Dimensiones

Datos CAD disponibles en [www.festo.com](http://www.festo.com)

NEBV-B2W3P-F-...-M12G5

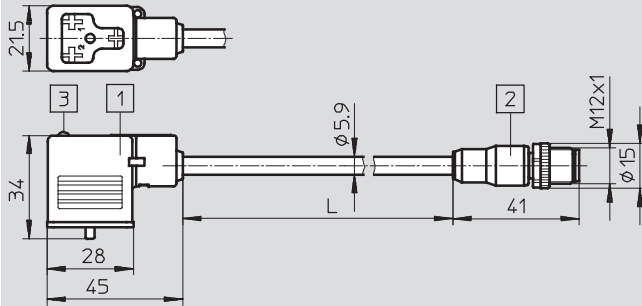

- 1 Conector tipo zócalo, forma BI
- 2 Conector recto tipo clavija M12
- 3 Campo de iluminación LED

	L [m]
NEBV-B2W3P-F-0,5-M12G5	0,5
NEBV-B2W3P-F-2,5-M12G5	2,5

NEBV-C1W3P-F-...-M12G5

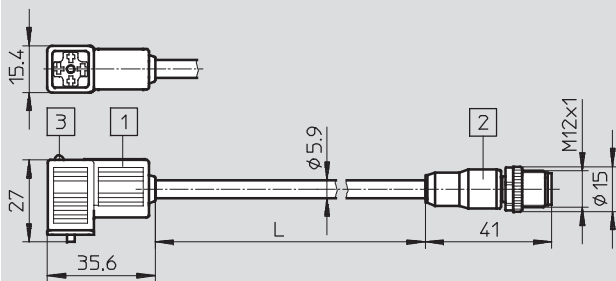

- 1 Conector tipo zócalo, forma C
- 2 Conector recto tipo clavija M12
- 3 Campo de iluminación LED

	L [m]
NEBV-C1W3P-F-0,5-M12G5	0,5
NEBV-C1W3P-F-2,5-M12G5	2,5

NEBV-Z2W2P-...-M12G5

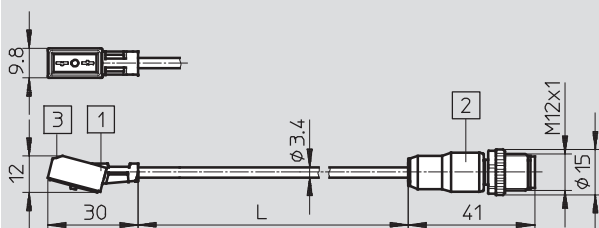

- 1 Conector tipo zócalo KMYZ-9
- 2 Conector recto tipo clavija M12
- 3 Campo de iluminación LED

	L [m]
NEBV-Z2W2P-F-0,5-M12G5	0,5
NEBV-Z2W2P-F-2,5-M12G5	2,5

# Componentes de AS-Interface®

Módulos compactos de E/S y conexiones de válvulas

FESTO

## Dimensiones

Datos CAD disponibles en [www.festo.com](http://www.festo.com)

NEDU-M8D3-M12T4

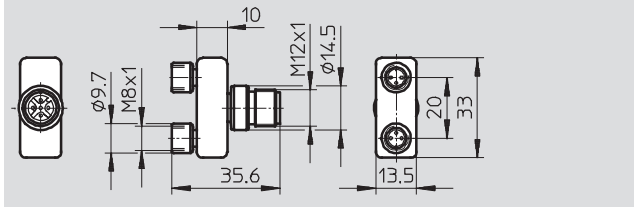

NEDU-M12D5-M12T5

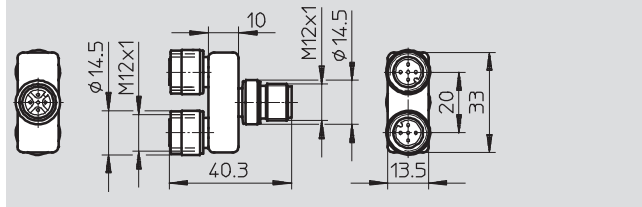

NEBU-M12G5-F-0,2-M12G4

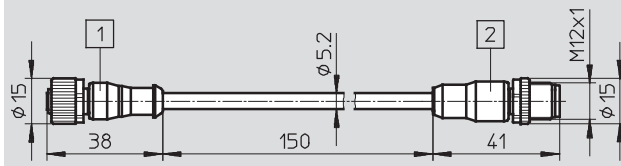







- 1 Conector recto tipo zócalo M12
- 2 Conector recto tipo clavija M12

# Componentes de AS-Interface®

Módulos compactos de E/S y conexiones de válvulas – Accesorios

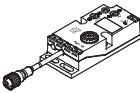
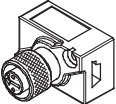

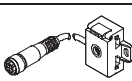
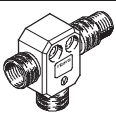
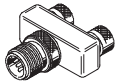



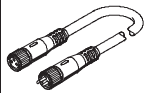
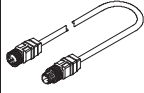
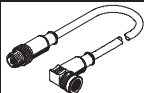
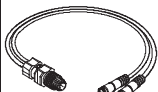
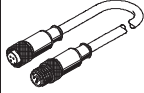
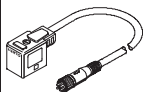
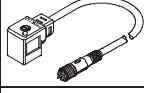
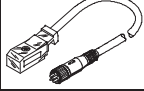

FESTO

Referencias para efectuar los pedidos				
	Denominación		Nº art.	Tipo
<b>Conexión de bus</b>				
	Cable plano AS-interface, amarillo	100 m	18940	KASI-1,5-Y-100
	Cable plano AS-interface, negro	100 m	18941	KASI-1,5-Z-100
	Tapa ciega para cable plano (50 unidades)		18787	ASI-KK-FK
	Manguito para cable (20 unidades)		165593	ASI-KT-FK
	Conector tipo zócalo M12 para cables planos	con PG13,5	18789	ASI-SD-PG-M12
<b>Distribuidor de cables</b>				
	Datos AS-Interface y alimentación de tensión de carga a 2x conectores tipo zócalo M12, 4 contactos		527474	ASI-KVT-FKx2-M12
	Datos AS-Interface y alimentación de tensión de carga a conector tipo zócalo M12, 4 contactos		18788	ASI-SD-FK-M12
	Datos AS-Interface a conector tipo zócalo M12, 4 contactos		572225	NEFU-X22F-M12G4
	Datos AS-Interface y alimentación de tensión de carga a conector tipo zócalo M12, 4 contactos		572226	NEFU-X24F-M12G4
	Datos AS-Interface y alimentación de tensión de carga a conector tipo zócalo M12, 4 contactos, con cable de 1 m		572227	NEFU-X24F-1-M12G4
<b>Distribuidor en T</b>				
	Adaptador en T para DH-485, M12 de 5 contactos		171175	FB-TA-M12-5POL
	Conector M12 tipo clavija, 2 conectores tipo zócalo M12, 5 contactos		541596	NEDU-M12D5-M12T4
	Conector M8 tipo clavija, 3 contactos, en M12 de 4 contactos		541597	NEDU-M8D3-M12T4

# Componentes de AS-Interface®

Módulos compactos de E/S y conexiones de válvulas – Accesorios





FESTO

Referencias para efectuar los pedidos				
	Denominación		Nº art.	Tipo
<b>Cable</b>				
	Conjunto modular para cables indistintos → Internet: nebu		–	NEBU-...
	Cable de conexión, conector recto tipo clavija, conector recto tipo zócalo	M12, 4 contactos / 5 contactos, 0,2 m	542129	NEBU-M12G5-F-0.2-M12G4
		M12, 4 contactos, 2,5 m	18684	KM12-M12-GSGD-2,5
		M12, 4 contactos, 5,0 m	18686	KM12-M12-GSGD-5
	Cable de conexión, conector recto tipo clavija, conector acodado tipo zócalo	M12, 4 contactos, 1,0 m	185499	KM12 M12-GSWD-1-4
	Cable DUO M12, 4 contactos en 2xM8, 3 contactos	2 conectores rectos tipo zócalo	18685	KM12-DUO-M8-GDGD
		2 conectores recto/acodado tipo zócalo	18688	KM12-DUO-M8-GDWD
		2 conectores acodados tipo zócalo	18687	KM12-DUO-M8-WDWD
	Cable de conexión, conector recto tipo clavija, conector recto tipo zócalo	M8, 0,5 m	175488	KM8-M8-GSGD-0,5
		M8, 1,0 m	175489	KM8-M8-GSGD-1
		M8, 2,5 m	165610	KM8-M8-GSGD-2,5
		M8, 5,0 m	165611	KM8-M8-GSGD-5
<b>Cable para conexión individual de las válvulas</b>				
	Cable de conexión, conector recto tipo clavija, conector acodado tipo zócalo, forma B para bobina F	M12, recto, 5 contactos, 0,5 m	542130	NEBV-B2W3P-F-0,5-M12G5
		M12, recto, 5 contactos, 2,5 m	542133	NEBV-B2W3P-F-2,5-M12G5
	Cable de conexión, conector recto tipo clavija, conector acodado tipo zócalo, forma C para bobina EB	M12, recto, 5 contactos, 0,5 m	542131	NEBV-C1W3P-F-0,5-M12G5
		M12, recto, 5 contactos, 2,5 m	542134	NEBV-C1W3P-F-2,5-M12G5
	Cable de conexión, conector recto tipo clavija, conector acodado tipo zócalo, forma KMYZ-9 para bobina ZC	M12, recto, 5 contactos, 0,5 m	542132	NEBV-Z2W2P-0,5-M12G5
		M12, recto, 5 contactos, 2,5 m	542135	NEBV-Z2W2P-2,5-M12G5
<b>Conector DUO</b>				
	Conector tipo clavija M12 para 2 cables de detectores	4 contactos, PG11	18779	SEA-GS-11-DUO
		5 contactos, PG11	192010	SEA-5GS-11-DUO
<b>Conector tipo clavija para detectores</b>				
	Conector recto tipo clavija para detectores	M12, 5 contactos, PG7	175487	SEA-M12-5GS-PG7
	Conector recto tipo clavija para detectores	M12, 4 contactos, PG7	18666	SEA-GS-7
	Conector recto tipo clavija para detectores	M12, PG9, 4 contactos	18778	SEA-GS-9
	Conector recto para detectores para cable de diámetro de 2,5 mm	M12, 4 contactos	192008	SEA-4GS-7-2,5
	Conector recto tipo clavija para detectores	M8, con rosca, 3 contactos	192009	SEA-3GS-M8-S
	Conector recto tipo clavija para detectores	M8, soldable, 3 contactos	18696	SEA-GS-M8
	Tapa de protección (10 unidades)	M12	165592	ISK-M12
		M8	177672	ISK-M8

# Componentes de AS-Interface®

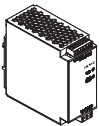
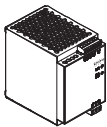
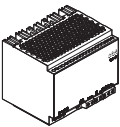
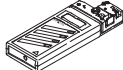
Módulos compactos de E/S y conexiones de válvulas – Accesorios

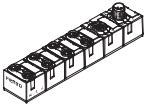
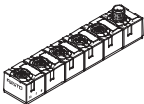
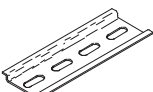
FESTO

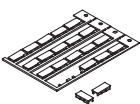
Referencias para efectuar los pedidos			
	Denominación	Nº art.	Tipo
<b>Otros</b>			
	Unidad de alimentación modular, con sincronización primaria Alimentación de corriente ASI de 4,8 A	547869	SVG-1/230VAC-ASI-5A
	Unidad de alimentación modular, con sincronización primaria Alimentación de corriente 24 VDC, 5 A	547867	SVG-1/230-24VDC-5A
	Unidad de alimentación modular, con sincronización primaria Alimentación de corriente 24 VDC, 10 A	547868	SVG-1/230-24VDC-10A
	Dispositivo direccionador, (fuente de alimentación con conector tipo clavija incluida en el suministro)	18959	ASI-PRG-ADR
	Cable de asignación de direcciones	18960	KASI-ADR
<b>Módulos de entradas/salidas</b>			
	AS-Interface módulos de entradas 8 entradas M8	542124	ASI-8DI-M8-3POL
	AS-Interface módulos de entradas/salidas 4 entradas/3 salidas M12	542125	ASI-4DI3DO-M12X2-5POL-Z
<b>Fijación</b>			
	Perfil según EN 60715	35430	NRH-35-2000
	Fijación en perfil DIN	170169	CP-TS-HS35
<b>Placas de identificación</b>			
	Placas de identificación de 8 x 20 mm, con marco (20 unidades)	539388	IBS-8x20

## Componentes de AS-Interface®

Interface de válvula individual ASI-EVA. Datos generales

FESTO

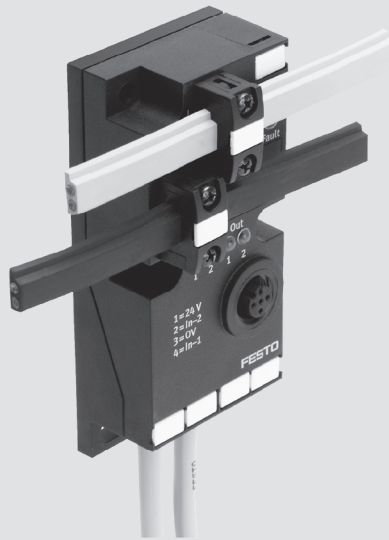

### Interface de válvula individual

#### Descripción general y variantes

- Con conector de válvula tipo zócalo preconfeccionado
- Con final de cable abierto
- Módulo de entrada

Conexión rápida de válvulas a la AS-Interface mediante sistema plug and work™ de Festo. Todas las interfaces de las válvulas tienen dos entradas para la captación de señales de detectores de cilindros, detectores inductivos, capacitivos y fotoeléctricos.

#### Instalación versátil

Para simplificar el servicio técnico, instalación de ASI-EVA en panel frontal. Montaje de la válvula en las cercanías del actuador en la máquina.

La tensión de funcionamiento (alimentación adicional a través del cable negro) puede conectarse/desconectarse por separado.

#### Reducción de costos

ASI-EVA permite una conexión económica de dos válvulas o, respectivamente, dos bobinas a la AS-Interface:

- Electrónica única compartida
- Menos costos de almacenamiento
- Instalación rápida
- Montaje versátil
- Amplia gama de accesorios
- Configuración óptima de la neumática

# Componentes de AS-Interface®

Interface de válvula individual ASI-EVA. Datos generales

FESTO

## Formas de montaje

### Instalación

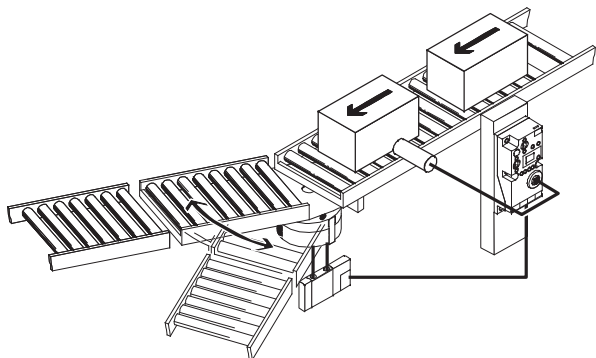

La longitud de los cables de salida de la interfaz de válvulas ASI-EVA permite realizar nuevos y cómodos modos de conexión al AS-Interface. La electrónica se instala en la parte frontal de la máquina. De esta manera se pueden ver mejor los LED y utilizar más fácilmente los elementos de mando. Instalación y montaje muy sencillos.

La válvula puede montarse cerca del cilindro y se conecta sencillamente mediante el cable de salida montado en fábrica (de 0,5 ó 1 m). Así, los tubos son más cortos, los movimientos son rápidos y disminuye el consumo de aire.

### Montaje

#### En perfil DIN

Para efectuar el montaje en un perfil DIN, es necesario el conjunto de adaptadores tipo CP-TS-HS35 (accesorio).

#### En perfil ITEM

El montaje en un perfil ITEM de 40 mm puede realizarse de modo directo utilizando los dos taladros que se encuentran en la parte izquierda del cuerpo de la ASI-EVA.

#### En cilindros

El montaje en un cilindro o cilindro de tope puede realizarse sencillamente mediante tuercas deslizantes. Para compensar la diferencia del ancho de los cilindros pueden utilizarse los dos

taladros longitudinales de la ASI-EVA o, a modo de alternativa, puede montarse la ASI-EVA utilizando los dos taladros que se encuentran el borde izquierdo del cuerpo.



## Componentes de AS-Interface®

Interface de válvula individual ASI-EVA. Conectores tipo zócalo preconfeccionados

FESTO

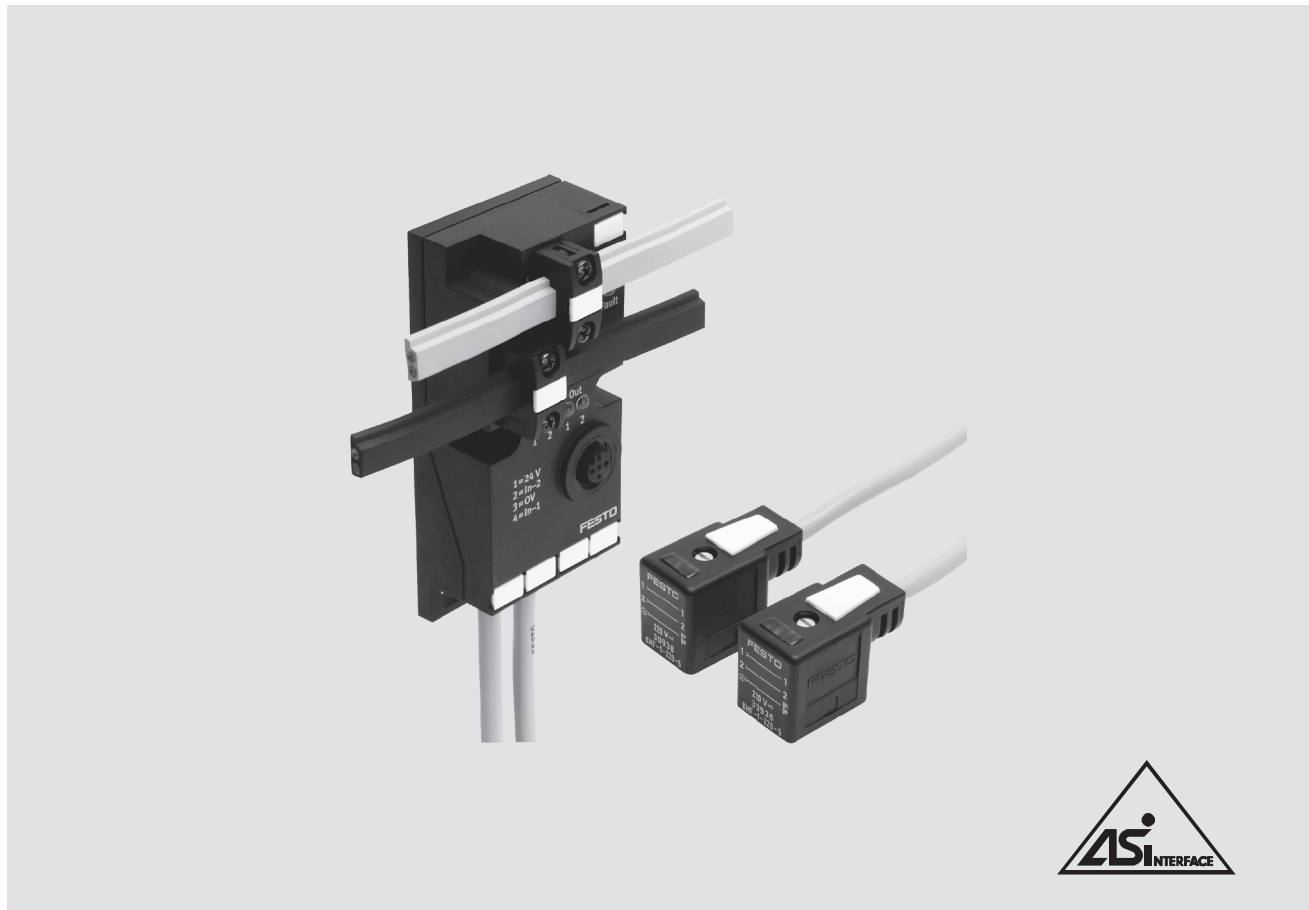

### Conexión de válvula individual según especificación 2.1<sup>1)</sup>: con conectores tipo zócalo preconfeccionados

#### Datos generales

- Solución ideal para plug and work™ de Festo. Conexión de casi todas las válvulas de Festo
- La tensión de funcionamiento (alimentación adicional a través del cable negro) puede conectarse/desconectarse por separado
- Todas las interfaces de las válvulas tienen dos entradas para la captación de señales de detectores de cilindros, detectores inductivos, capacitivos y fotoeléctricos

#### Ejecuciones

- Cable de 0,5 m
- Conectores para bobinas MF, MEB y ZC de Festo
- Para la configuración óptima de válvulas con una o dos bobinas se ofrecen módulos con una o dos salidas
- Posibilidad de conectar válvulas de hasta 6 vatios (12 vatios si se activa sólo una salida a la vez)
- Entradas según IEC 1131-2, DC 24 V, PNP
- Hasta 200 mA por entrada
- Dos entradas en un conector M12

- Compatible con el conector DUO M12 de Festo, con los cables DUO M12/2x M8 y con los conectores en T M12-2x M12 o M12-2x M8
- LED de estado por entrada
- LED de error y diagnóstico ampliado según C.S.2.1<sup>1)</sup>
- El sistema de alimentación adicional está integrado de serie y puede desconectarse mediante interruptor DIL
- Posibilidad de utilizar conectores tipo zócalo para cables planos (estándar o en 180°) que deberán pedirse por separado

#### Aplicaciones

- Conexión económica de dos válvulas a la AS-Interface. Instalación rápida mediante el sistema plug and work™ de Festo.
- Estructura descentralizada de máquinas y equipos. Por ejemplo:
- En sistemas de transporte de piezas
  - En sistemas de clasificación de piezas
  - En funciones antepuestas a las máquinas
  - En actuadores y cilindros de tope individuales
  - En unidades de mantenimiento y válvulas de cierre
  - En valvulería giratoria o lineal en la técnica de procesos o en sistemas de tratamiento de agua

1) Slave compatible con SPEC 3.0

# Componentes de AS-Interface®

FESTO

Interface de válvula individual ASI-EVA. Conectores tipo zócalo preconfeccionados

Datos técnicos generales							
Tipo		ASI-EVA-MF-2E1A-Z	ASI-EVA-MF-2E2A-Z	ASI-EVA-MEB-2E1A-Z	ASI-EVA-MEB-2E2A-Z	ASI-EVA-MZB9-2E1A-Z	ASI-EVA-MZB9-2E2A-Z
Bobinas	Bobinas activables	1	2	1	2	1	2
	Longitud del cable [m]	Cables preconfeccionados, de 0,5 m por conexión					
	Tipo de cable	Cable redondo de 3x 0,5 mm <sup>2</sup> ; diámetro de 5,8 mm, poliuretano; color: Gris				Cable redondo 2x 0,25 mm <sup>2</sup> ; cloruro de polivinilo, color: Gris	
	Conexión de válvulas	Bobinas F, DIN NE 175301, Forma B (estándar industrial)		Bobinas EB, DIN NE 175301, Forma C		Bobinas ZC, por ejemplo, Festo CPE10/14-M1BH	
	Ejecución del accionamiento de la válvula	Resistente a cortocircuitos y sobrecargas					
	Alimentación externa de tensión 24 V DC	Conmutación mediante interruptor DIL					
	Carga de corriente [A]	0,5	2x 0,25	0,5	2x 0,25	0,5	2x 0,25
	Función watchdog	Activa después de 50 ms					
Entradas digitales	Cantidad	2					
	Conexiones	M12, 5 contactos, ocupación doble del conector					
	Alimentación de detectores a través de AS-Interface	Resistente a cortocircuitos y sobrecargas					
	Conexión de detectores	Detectores de 2 y 3 conductores, barreras de luz, etc.					
	Ejecución	IEC 1131-2, tipo 02					
	Conexión de entradas	PNP (conmutación a positivo)					
	Carga de corriente [mA]	Máx. 200 por entrada, máx. 200 con todas las entradas					
	Nivel lógico [V]	Conexión: 11 ... 30; desconexión: -30 ... 5					
	Potencial de referencia	0 V					
	Retardo de respuesta [ms]	Tipo 3 (con 24 V DC)					
AS-Interface Conexión	Conexiones	Conector para cables planos de AS-Interface (pedir por separado)					
	Margen de tensión [V DC]	26,5 ... 31,6, polaridad inconfundible					
	Ondulación residual [mVss]	20					
	Consumo de corriente [mA]	Electrónica, máx. 12 mA (carga básica) <ul style="list-style-type: none"> <li>• Más consumo de corriente en las entradas digitales</li> <li>• Más consumo de corriente en las salidas si no se utiliza alimentación adicional</li> </ul> Máx. 240 mA de consumo total de corriente de ASI-EVA					
Conexión de tensión de carga	Conexiones	Conector para cables planos de AS-Interface (pedir por separado)					
	Tensión nominal [V DC]	24 ±10%					
	Ondulación residual [Vss]	4					
	Consumo de corriente [A]	Máx. 0,5 A (con 24 V)					
	Tensión de salida [V]	Aprox. 1,4 bajo carga o tensión de AS-Interface					
Indicación mediante LED	Salidas/Entradas	Correspondientemente dos (amarillo/verde)					
	ASI-LED	Corriente (verde)					
	AUX-PWR-LED	Alimentación adicional (verde)					
	FAULT-LED	LED de error (rojo)					
Diagnóstico	Error de periferia	Según especificación C.S.2.1, LED rojo de FAULT					
Datos generales	Clase de protección (según EN 60529)	IP65 (completamente montada)					
	Símbolo CE	Sí, según norma UE 89/336/CEE					
	Homologación U <sub>L</sub>	Sí					
	Temperatura [°C]	Funcionamiento: -5 ... +50 almacenamiento/transporte -20 ... +70					
	Materiales	Poliamida					
	Dimensiones [mm]	Aprox. 102 x 46 x 28,5					
	Peso [g]	200					
AS-Interface Datos	Código ID	ID = F <sub>H</sub> ; ID1 = F <sub>H</sub> <sup>1</sup> ; ID2 = E <sub>H</sub>					
	Código IO	B <sub>H</sub>					
	Perfil	S-B.FE					

1) Ajuste de fábrica; puesta a 0<sub>H</sub> al efectuar el direccionamiento de los slaves con algunos equipos de programación (especificación 2 1)

# Componentes de AS-Interface®

Interface ASI-EVA de válvula individual con final de cable abierto

FESTO

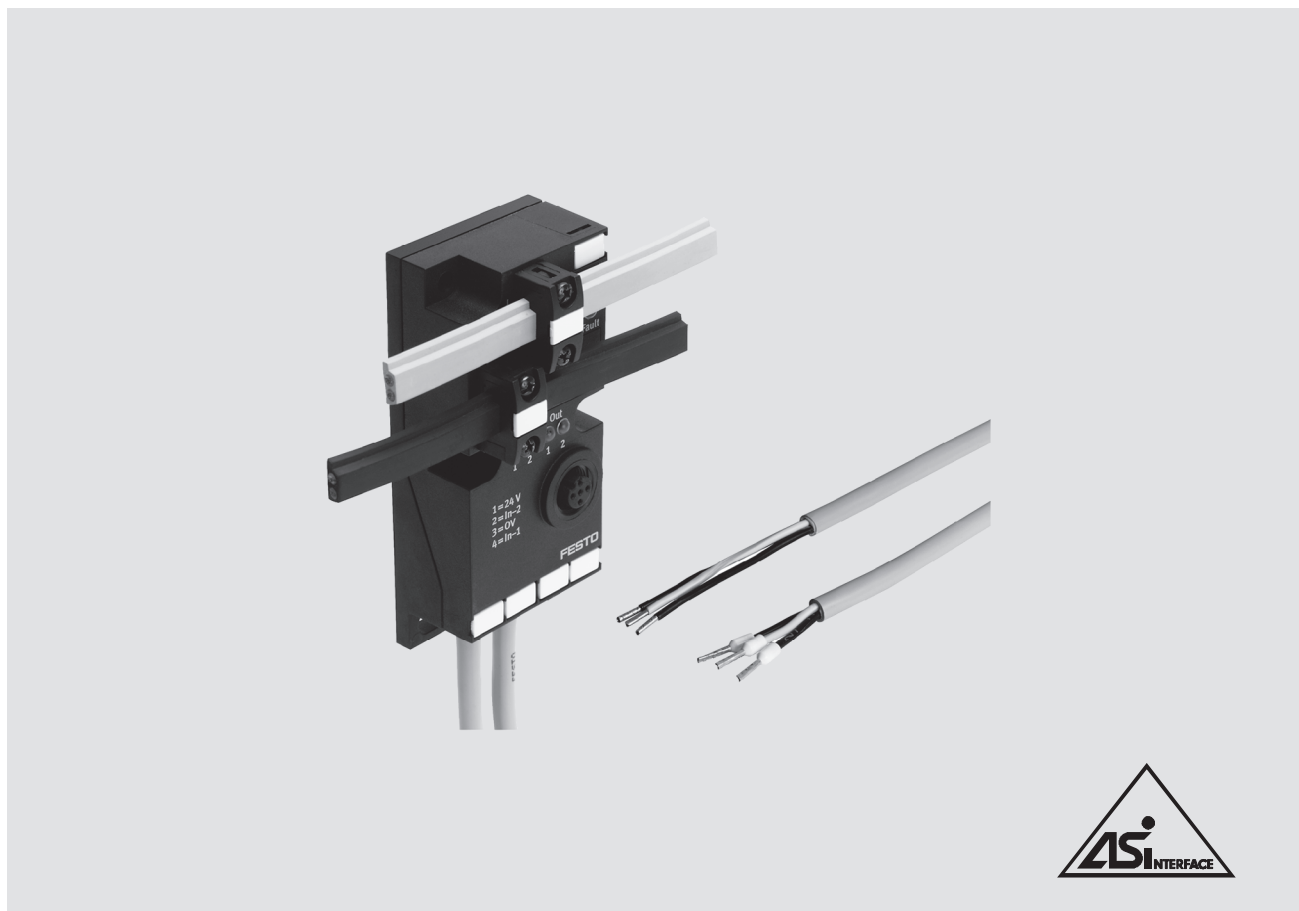

## Conexión de válvula individual según especificación 2.1<sup>1)</sup>: con extremo abierto del cable

### Datos generales

Óptimo para la conexión de casi todas las válvulas y de otras unidades consumidoras:

- Salida de cable más largo (de hasta 1 m)
- Válvulas neumáticas con conectores tipo zócalo especiales
- Válvulas hidráulicas
- Otras unidades consumidoras

Todas las interfaces de las válvulas tienen dos entradas para la captación de señales de detectores de cilindros, detectores inductivos, capacitivos y fotoeléctricos.

La tensión de funcionamiento (alimentación adicional a través del cable negro) puede conectarse/desconectarse por separado.

### Ejecuciones

- Cable de 1 m
- Disponible con una o dos salidas
- Óptima para la conexión rápida de conectores tipo zócalo para válvulas con sistema autocortante y autoaislante o para el uso de sistemas de conexión convencionales
- Posibilidad de conectar válvulas y unidades consumidoras de hasta 6 vatios (12 vatios si se activa sólo una salida a la vez)
- Entradas según IEC 1131-2, DC 24 V, PNP
- Hasta 200 mA por entrada
- Dos entradas en un conector M12
- Compatible con el conector DUO M12 de Festo, con los cables DUO M12/2x M8 y con los conectores en T M12-2x M12 o M12-2x M8
- LED de estado por entrada
- LED de error y diagnóstico ampliado según C.S.2.1<sup>1)</sup>
- El sistema de alimentación adicional está integrado de serie y puede desconectarse mediante interruptor DIL
- Posibilidad de utilizar conectores tipo zócalo para cables planos (estándar o en 180°) que deberán pedirse por separado

### Aplicaciones

Conexión versátil y económica de una o dos válvulas o de otras unidades consumidoras a la AS-Interface.

Estructura descentralizada de máquinas y equipos. Por ejemplo:

- En sistemas de transporte de piezas
- En sistemas de clasificación de piezas
- En funciones antepuestas a las máquinas
- En actuadores y cilindros de tope individuales
- En unidades de mantenimiento y válvulas de cierre
- En valvulería giratoria o lineal en la técnica de procesos o en sistemas de tratamiento de agua
- En aplicaciones diferentes de la neumática convencional

1) Slave compatible con SPEC 3.0

# Componentes de AS-Interface®

Interface ASI-EVA de válvula individual con final de cable abierto

FESTO

Datos técnicos generales				
Tipo		ASI-EVA-K1-2E1A-Z	ASI-EVA-K1-2E2A-Z	
Salidas/Válvulas	Cantidad de salidas/válvulas	1	2	
	Longitud del cable [m]	1 m		
	Tipo de cable	Cable redondo de 3x 0,5 mm <sup>2</sup> ; diámetro de 5,8 mm, poliuretano; color: Gris		
	Conexión de salidas/válvulas	Final de cable abierto, de 3 hilos SW1 = 24 V, SW2 = 0 V, gn/ge = n.c.	Final de cable abierto, de 3 hilos SW1 = 24 V, SW2 = 0 V, gn/ge = n.c.	
	Ejecución del accionamiento de la válvula	Resistente a cortocircuitos y sobrecargas		
	Alimentación externa de tensión de 24 V DC	Conmutación mediante interruptor DIL		
	Carga de corriente [A]	0,5	2x 0,25	
	Función watchdog	Activa después de 50 ms		
Entradas digitales	Cantidad	2		
	Conexiones	M12, 5 contactos, ocupación doble del conector		
	Alimentación de detectores a través de AS-Interface	Resistente a cortocircuitos y sobrecargas		
	Conexión de detectores	Detectores de 2 y 3 conductores, barreras de luz, etc.		
	Ejecución	IEC 1131-2, tipo 02		
	Conexión de entradas	PNP (conmutación a positivo)		
	Carga de corriente [mA]	Máx. 200 por entrada, máx. 200 con todas las entradas		
	Nivel lógico [V]	Conexión: 11 ... 30; desconexión: -30 ... 5		
	Potencial de referencia	0 V		
	Retardo de respuesta [ms]	Tipo 3 (con 24 V DC)		
AS-Interface	Conexiones	Conector para cables planos de AS-Interface (pedir por separado)		
	Conexión	Margen de tensión [V DC]	26,5 ... 31,6, polaridad inconfundible	
		Ondulación residual [mVss]	20	
		Consumo de corriente [mA]	Electrónica, máx. 12 mA (carga básica) • Más consumo de corriente en las entradas digitales • Más consumo de corriente en las salidas si no se utiliza alimentación adicional Máx. 240 mA de consumo total de corriente de ASI-EVA	
Conexión de tensión de carga	Conexiones	Conector para cables planos de AS-Interface (pedir por separado)		
	Tensión nominal [V DC]	24 ±10%		
	Ondulación residual [Vss]	4		
	Consumo de corriente [A]	Máx. 0,5 A (con 24 V)		
Indicación mediante LED	Salidas/Entradas	Correspondientemente dos (amarillo/verde)		
	ASI-LED	Corriente (verde)		
	AUX-PWR-LED	Alimentación adicional (verde)		
	FAULT-LED	LED de error (rojo)		
Diagnóstico	Error de periferia	Según especificación C.S.2.1, LED rojo de FAULT		
Datos generales	Clase de protección (según EN 60529)	IP65 (completamente montada)		
	Símbolo CE	Sí, según norma UE 89/336/CEE		
	Homologación U <sub>L</sub>	Sí		
	Temperatura [°C]	Funcionamiento: -5 ... +50 almacenamiento/transporte -20 ... +70		
	Materiales	Poliamida		
	Dimensiones [mm]	Aprox. 102 x 46 x 28,5		
AS-Interface	Peso [g]	200		
	Datos	Código ID	ID = F <sub>H</sub> ; ID1 = F <sub>H</sub> <sup>1</sup> ; ID2 = E <sub>H</sub>	
		Código IO	B <sub>H</sub>	
		Perfil	S-B.FE	
Certificado AS-Interface	Certificado n° 43301			

1) Ajuste de fábrica; puesta a 0<sub>H</sub> al efectuar el direccionamiento de los slaves con algunos equipos de programación (especificación 2 1)

# Componentes de AS-Interface®

Interface ASI-EVA de válvulas individuales: módulo de 4 entradas

FESTO

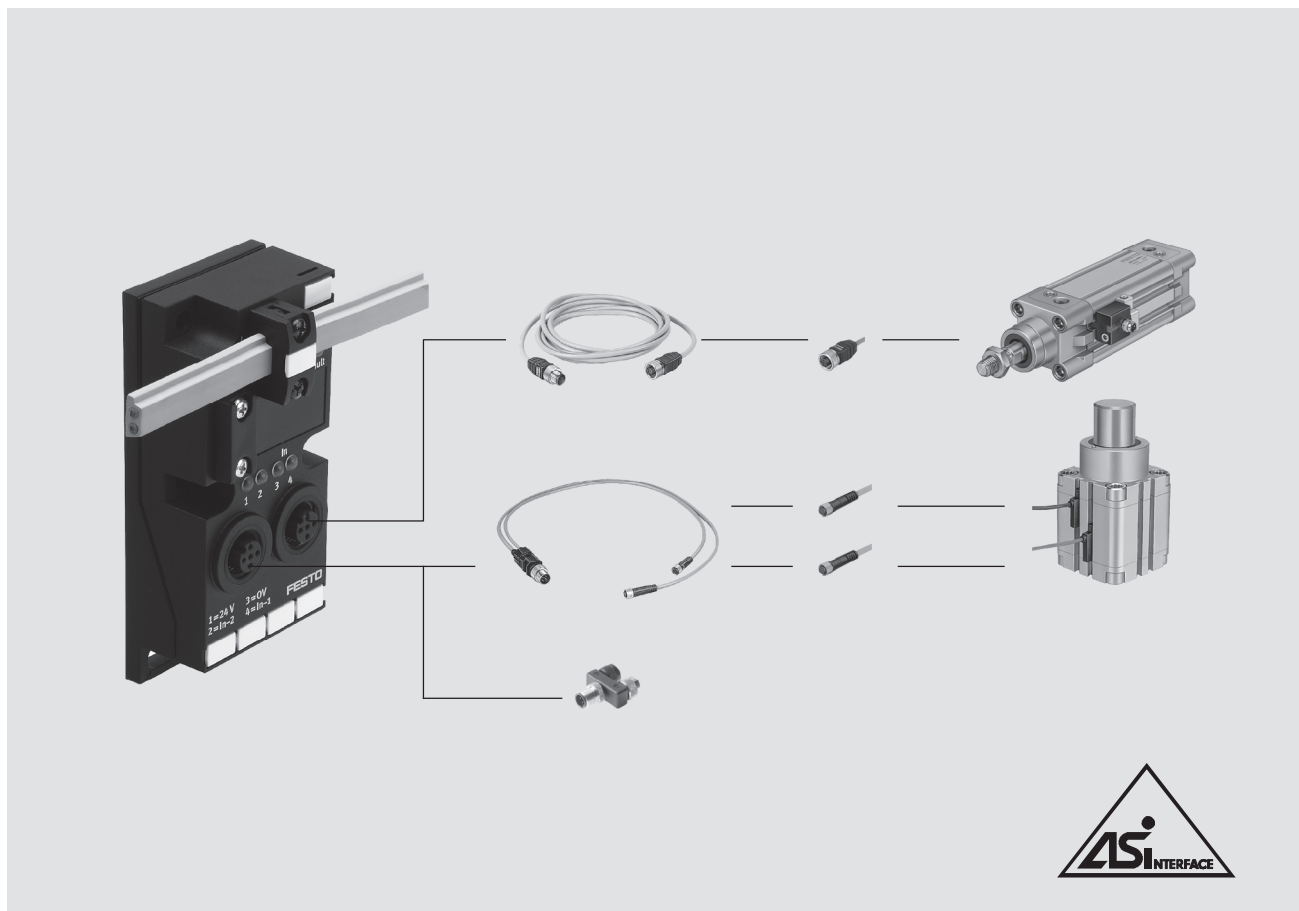

## Conexión de válvula individual según especificación 2.1<sup>1)</sup>: módulo de 4 entradas

### Datos generales

El módulo con 4 entradas es apropiado para la conexión adicional de:

- Detectores de posición de cilindros
- Detectores
- Barreras de luz
- Otras señales digitales

Apropiado para terminales de válvulas

- CPV
- o para uso como módulo de entrada para una cantidad indistinta de entradas

Las entradas son a prueba de cortocircuitos. Instalación sencilla en AS-Interface. Simplemente conectar al cable amarillo.

### Ejecución

- Entradas según IEC 1131-2, DC 24 V, PNP
- Hasta 200 mA por entrada
- Dos conectores M12
- Dos entradas en cada conector M12
- Compatible con el conector DUO M12 de Festo, con los cables DUO M12/2x M8 y con los conectores en T M12-2x M12 o M12-2x M8
- LED de estado por entrada
- LED de error y diagnóstico ampliado según C.S.2.1<sup>1)</sup>
- Cable listo para la instalación según el sistema plug and work™ de Festo
- Posibilidad de utilizar conectores tipo zócalo para cables planos (estándar o en 180°) que deberán pedirse por separado

### Aplicaciones

Conexión económica y versátil de uno hasta cuatro detectores a la AS-Interface. Estructura descentralizada de máquinas y equipos. Por ejemplo:

- En sistemas de transporte de piezas
- En sistemas de clasificación de piezas
- En funciones antepuestas a las máquinas
- Para entradas de todo tipo

1) Slave compatible con SPEC 3.0

# Componentes de AS-Interface®

Interface ASI-EVA de válvulas individuales: módulo de 4 entradas

FESTO

Datos técnicos generales		
Tipo		ASI-EVA-4E-M12-5POL
Entradas digitales	Cantidad de entradas digitales	4
	Conexiones	M12, 5 contactos, ocupación doble del conector
	Alimentación de detectores a través de AS-Interface	Resistente a cortocircuitos y sobrecargas
	Conexión de detectores	Detectores de 2 y 3 conductores, barreras de luz, etc.
	Ejecución	IEC 11 31-2, tipo 02
	Conexión de entradas [V DC]	24, PNP (conmutación a positivo)
	Carga de corriente [mA]	Máx. 200 por entrada, máx. 200 con todas las entradas
	Nivel lógico [V]	Conexión: 11 ... 30; desconexión: -30 ... 5
	Potencial de referencia [V]	0
	Retardo de respuesta [ms]	Tipo 3 (con 24 V DC)
AS-Interface	Conexiones	Conector para cables planos de AS-Interface (pedir por separado)
Conexión	Margen de tensión [V DC]	26,5 ... 31,6 con polos inconfundibles
	Ondulación residual [mVss]	20
	Consumo de corriente [mA]	Electrónica, máx. 12 mA (carga básica) <ul style="list-style-type: none"> <li>Más consumo de corriente en las entradas digitales</li> </ul> Máx. 240 mA de consumo total de corriente de ASI-EVA
Indicación mediante LED	Entradas	Conexión/verde
	ASI-LED	Corriente (verde)
	FAULT-LED	LED de error (rojo)
Diagnóstico	Error de periferia	Según especificación C.S.2.1, LED rojo adicional
	Clase de protección (según EN 60529)	IP65 (completamente montada)
	Tolerancia electromagnética	Homologada según NE 50295 (equipos de conmutación a baja tensión)
	Símbolo CE	Sí, según norma UE 89/336/CEE
	Homologación U <sub>L</sub>	Sí
	Temperatura [°C]	Funcionamiento: -5 ... +50 almacenamiento/transporte -20 ... +70
	Materiales	Poliamida
	Dimensiones [mm]	Aprox. 102 x 46 x 28,5
Peso [g]	200	
AS-Interface	Código ID	1 <sub>H</sub>
Datos	Código IO	0 <sub>H</sub>
	Perfil	S-0.1
	Certificado AS-Interface	Certificado n° 43302

## Componentes de AS-Interface®

Interface ASI-EVA de válvulas individuales

FESTO

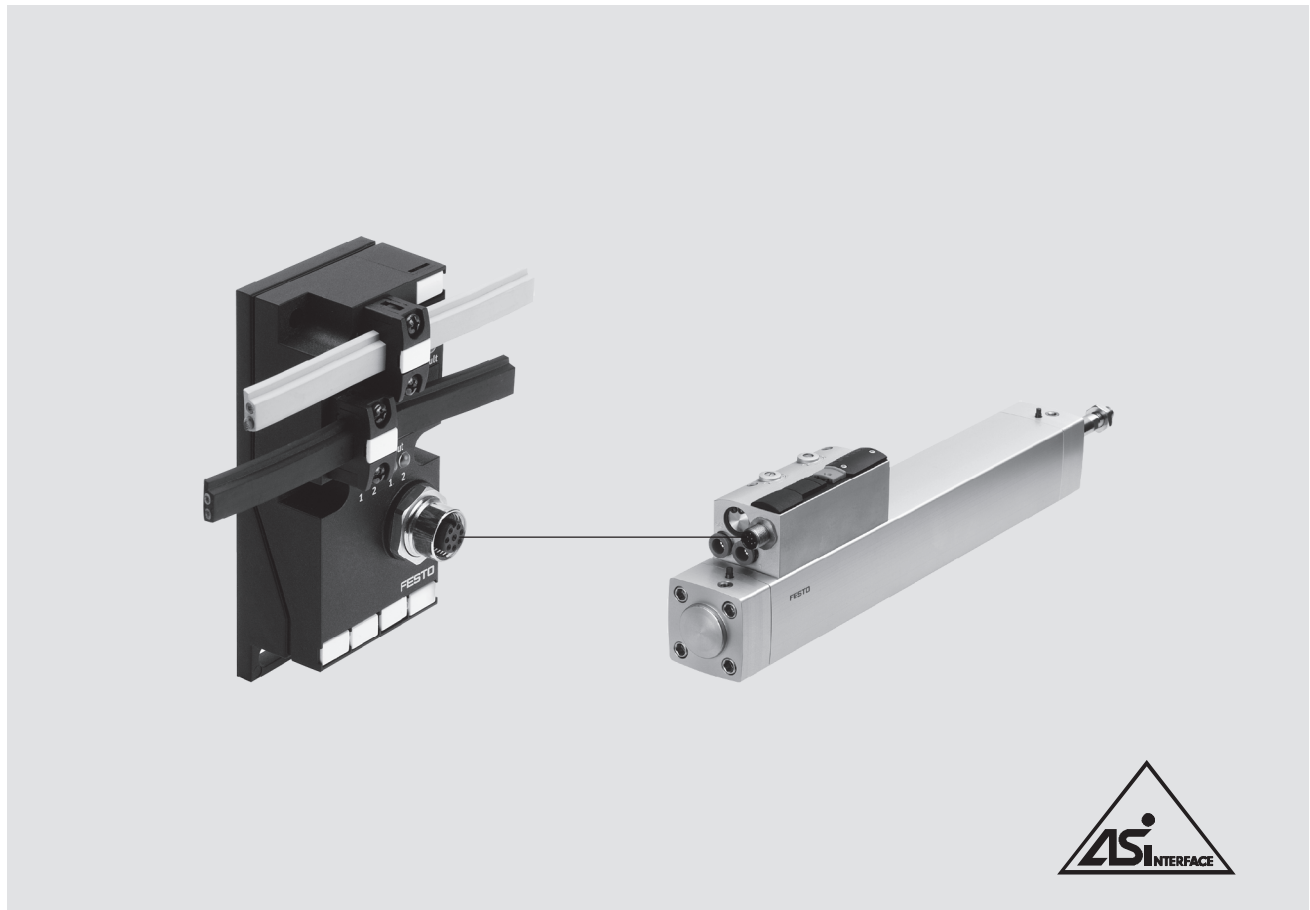

### Conexión de válvula individual según especificación 2.1<sup>1)</sup>

El actuador neumático corresponde en buena medida a la norma internacional DIN/ISO 6431 y, también, a las normas más precisas VDMA 24 562, NFE 49 003 y UNI 10 290.

#### Ejecución

- Dos entradas y dos salidas; entrada de diagnóstico en un conector M12 de 8 contactos
- Entradas según IEC 1131-2, DC 24 V, PNP
- Hasta 200 mA por entrada
- LED de estado por entrada
- LED de error y diagnóstico ampliado según C.S.2.1<sup>1)</sup>

- Cable listo para la instalación según el sistema plug and work™ de Festo: KM12-8GD8GS-2-PU
- Posibilidad de utilizar conectores tipo zócalo para cables planos (estándar o en 180°) que deberán pedirse por separado

#### Aplicaciones

Cilindro especial para diversas aplicaciones, conectable de modo sencillo a la AS-Interface.

- Válvula y cilindro integrados
- Estrangulador integrado
- Detector de final de carrera integrado y ajustable
- Alimentación sencilla de datos y energía mediante cable plano
- Diagnóstico y asistencia técnica sencillos debido a la separación del actuador y de las conexiones

1) Slave compatible con SPEC 3.0

# Componentes de AS-Interface®

Interface ASI-EVA de válvulas individuales

FESTO

Datos técnicos generales			
Tipo		ASI-EVA-2E2A-M12-8POL-Z	
Salidas/Válvulas	Cantidad de salidas/válvulas	2	
	Longitud del cable [m]	2	
	Tipo de cable	Cable redondo 8x 0,25 mm <sup>2</sup> ; diámetro del cable de 5,8 mm; poliuretano; recubrimiento: gris	
	Conexión de válvulas	Conector tipo clavija M12, 8 contactos, clavijas 5, 6 y 8	
	Ejecución del accionamiento de la válvula	Resistente a cortocircuitos y sobrecargas	
	Alimentación externa de tensión 24 V DC	Conmutación mediante interruptor DIL	
	Carga admisible de corriente <sup>1)</sup> [A]	2x 0,25	
	Función watchdog	Activa después de 50 ms	
Entradas digitales	Cantidad	2	
	Conexiones	Conector M12 de 8 contactos; detectores clavijas 2, 3 y 4; diagnóstico: clavijas 1 y 7	
	Alimentación de detectores a través de AS-Interface	Resistente a cortocircuitos y sobrecargas	
	Ejecución	IEC 1131-2, tipo 02	
	Conexión de entradas [V DC]	24, PNP (conmutación a positivo)	
	Carga de corriente [mA]	Máx. 200 por entrada, máx. 200 con todas las entradas	
	AS-Interface Conexión	Conexiones	Conector para cables planos de AS-Interface (pedir por separado)
Margen de tensión [V DC]		26,5 ... 31,6, polaridad inconfundible	
Ondulación residual [mVss]		20	
Consumo de corriente [mA]		Electrónica, máx. 12 mA (carga básica) Máx. 240 mA de consumo total de corriente de ASI-EVA	
Conexión de tensión de carga	Conexiones	Conector para cables planos de AS-Interface (pedir por separado)	
	Tensión nominal [V DC]	24 ±10%	
	Ondulación residual [Vss]	4	
	Consumo de corriente [A]	Máx. 0,5 A (con 24 V)	
Indicación mediante LED	Tensión de salida [V]	Aprox. 1,4 bajo carga o tensión de AS-Interface	
	Salidas/Entradas	Correspondientemente dos (amarillo/verde)	
	ASI-LED	Corriente (verde)	
	AUX-PWR-LED	Alimentación adicional (verde)	
Diagnóstico	FAULT-LED	LED de error (rojo)	
	Error de periferia	Según especificación C.S.2.1, LED rojo de FAULT	
	Datos generales	Clase de protección (según EN 60529)	IP65 (completamente montada)
		Tolerancia electromagnética	Homologada según NE 50295 (directiva de baja tensión)
Símbolo CE		Sí, según norma UE 89/336/CEE	
Homologación U <sub>L</sub>		Sí	
Temperatura [°C]		Funcionamiento: -5 ... +50 almacenamiento/transporte -20 ... +70	
Materiales		Poliamida	
Dimensiones [mm]		Aprox. 102 x 46 x 28,5	
Peso [g]		200	
AS-Interface Datos	Código ID	ID = F <sub>H</sub> ; ID1 = F <sub>H</sub> <sup>3)</sup> ; ID2 = E <sub>H</sub>	
	Código IO	B <sub>H</sub>	
	Perfil	S-B.FE	
	Certificado AS-Interface	Certificado n° 43303	

1) En caso de alimentación externa de la tensión; de lo contrario, consumo de corriente máx. de 240 mA

2) En el caso de DNCV sin módulo de diagnóstico debe definirse la entrada de diagnóstico

3) Ajuste de fábrica; puesta a 0<sub>H</sub> al efectuar el direccionamiento de los slaves con algunos equipos de programación (especificación 2 1)



# Componentes de AS-Interface®

Interface ASI-EVA de válvulas individuales



## Diagnóstico y definición de parámetros

La AS-Interface tipo ASI-EVA-2E2A-M12-8POL-Z para válvulas individuales soporta la evaluación de una salida de diagnóstico de combinaciones de actuador y válvula.

Los errores que surgen en una combinación de actuador y válvula (señal 0 en clavija 7) se transmiten al master AS-Interface como error de la periferia del slave.

Dependiendo del master, es posible activar cuatro bits de parámetros de formatos diferentes (binario, hexadecimal).  
Los bits de parámetros también pueden modificarse con una unidad direccionadora.

La unidad de direccionamiento ASI-PRG-ADR de Festo funciona con valores hexadecimales.  
En el puerto P3 de AS-Interface puede desactivarse el diagnóstico de la interface de válvulas individuales. (binario: P3 = 0, hexadecimal: 7).

## Bits de parámetros (ejemplo)

	P3	P2	P1	P0
Registro hexadecimal	Registro binario			
Fh	1	1	1	1
7	0	1	1	1

## Ajuste del puerto de parámetros

Registro hexadecimal	Puerto de parámetros P3	Descripción
Fh	P3 = 1 (diagnóstico activo, ajuste de fábrica)	Los errores en los slaves y la señal 0 <sup>1)</sup> en la entrada de diagnóstico (clavija 7) • se transmiten como error en la periferia
7	P3 = 0 (diagnóstico desactivado)	Los errores en los slaves y la señal 0 <sup>1)</sup> en la entrada de diagnóstico (clavija 7) • no se transmiten como error en la periferia

1) Señal 0 = Notificación de error en la combinación de actuador y válvula o ruptura del cable

# Componentes de AS-Interface®

Interface de válvula individual ASI-EVA. Conexiones / Indicaciones

FESTO

## Cuadro general de conexiones/indicaciones: ASI-EVA

Interface de válvulas individuales: 2E2S, 2E1S

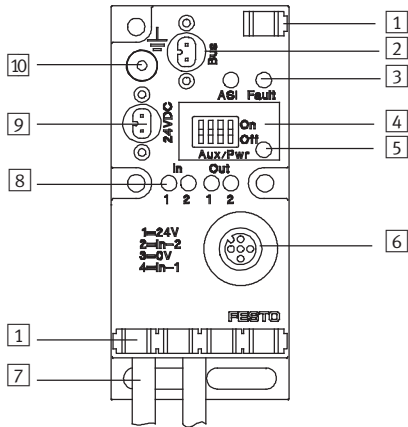

- 1 Placas de identificación
- 2 Conexión de bus de AS-Interface
- 3 ASI-LED (corriente/verde), LED FAULT (error/rojo)
- 4 Interruptor DIL para conexión de tensión de carga
- 5 AUX-PWR-LED
- 6 Conexión de detectores
- 7 1 ó 2 dos cables para salidas (válvulas)
- 8 LED para
  - Salidas
  - Entradas
- 9 Módulo de alimentación adicional Salidas/Válvulas
- 10 Conexión a tierra

## Módulo de entradas 4E

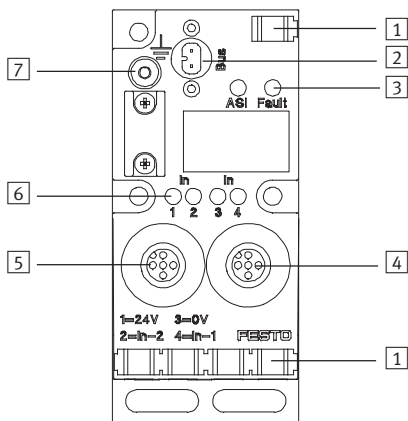

- 1 Placas de identificación
- 2 Conexión de bus de AS-Interface
- 3 ASI-LED (corriente/verde), LED FAULT (error/rojo)
- 4 Conexión para detectores 2 (entradas 3 y 4)
- 5 Conexión para detectores 1 (entradas 1 y 2)
- 6 Indicación del estado de las entradas mediante LED (entrada, verde)
- 7 Conexión a tierra

## Conexión

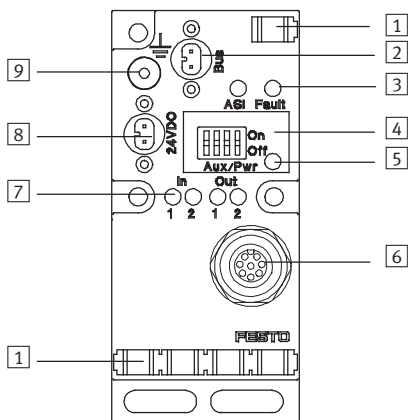

- 1 Placas de identificación
- 2 Conexión de bus de AS-Interface
- 3 ASI-LED (corriente/verde), LED FAULT (error/rojo)
- 4 Interruptor DIL para conexión de tensión de carga
- 5 AUX-PWR-LED
- 6 Conexión detector/válvula
- 7 LED para
  - Válvula
  - Detectores
- 8 Alimentación adicional para las válvulas
- 9 Conexión a tierra

# Componentes de AS-Interface®

Interface de válvula individual ASI-EVA. Conexiones

FESTO

Ocupación de clavijas			
Entradas	X1	X2	LED
ASI-EVA-...-2E-...-A-Z			
	1: 24 V DC	-	IN-2
	2: Entrada IN-2		IN-1
	3: 0 V		
	4: Entrada IN-1		
	5: n.c.		
ASI-EVA-...-4E-M12-5POL			
	1: 24 V DC	-	IN-2
	2: Entrada IN-2		IN-1
	3: 0 V		
	4: Entrada IN-1		
	5: n.c.		
	-	1: 24 V DC	IN-4
		2: Entrada IN-4	IN-3
		3: 0 V	
		4: Entrada IN-3	
		5: n.c.	

Ocupación de clavijas			
Entradas / Salidas	X1	LED	
ASI-EVA-2E2A-M12-8POL-Z			
	1: 24 V DC		
	2: Detector IN-2		IN-2
	3: Detector IN-1		IN-1
	4: 0 V detectores		
	5: Bobina 14 OUT-2		OUT-2
	6: Bobina 12 OUT-1		OUT-1
	7: Diagnóstico		
	8: 0 V detectores		

Ocupación de clavijas		
Conexión AS-Interface		
	<b>1</b> Conexión de bus AS-Interface 1: + (azul claro) 2: - (marrón)	<b>2</b> Módulo de alimentación adicional 1: 0 V 2: + 24 V DC

Distribución abierta de cables	
Para entradas/salidas indistintas	
Negro 1/2	24 V DC/0 V
Verde/Amarillo	n.c.

# Componentes de AS-Interface®

Interface de válvula individual ASI-EVA. Dimensiones

FESTO

## Dimensiones ASI-EVA

Datos CAD disponibles en [www.festo.com](http://www.festo.com)

Módulo de entradas/salidas con 2 entradas y 1 ó 2 salidas

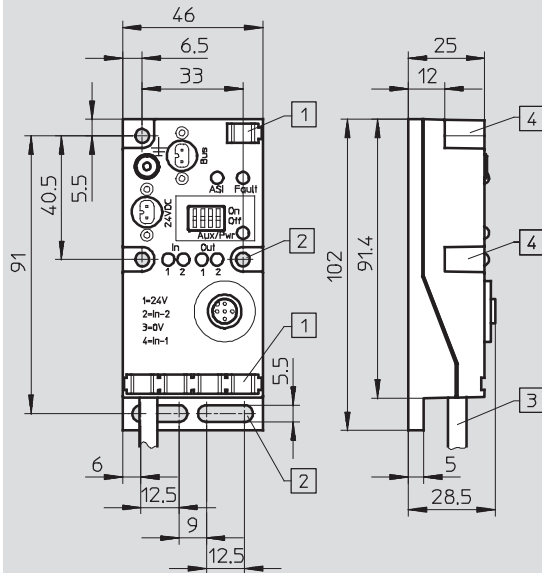

- 1 Lugar para placas de identificación
- 2 Taladro para montaje plano
- 3 Conjunto de cables
- 4 Taladro para fijación de perfiles ITEM de 40 mm u otro tipo de montaje

Módulo de entrada con 4 entradas

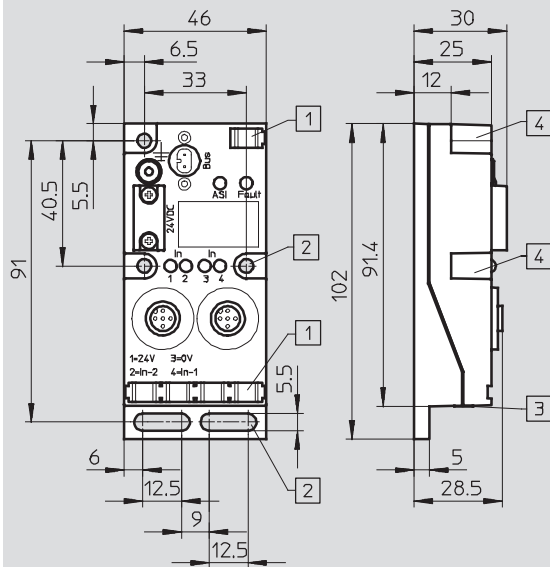

- 1 Lugar para placas de identificación
- 2 Taladro para montaje plano
- 3 Junta anular
- 4 Taladro para fijación de perfiles ITEM de 40 mm u otro tipo de montaje

# Componentes de AS-Interface®

Interface de válvula individual ASI-EVA. Dimensiones

FESTO

## Dimensiones ASI-EVA

Datos CAD disponibles en [www.festo.com](http://www.festo.com)

Conexión

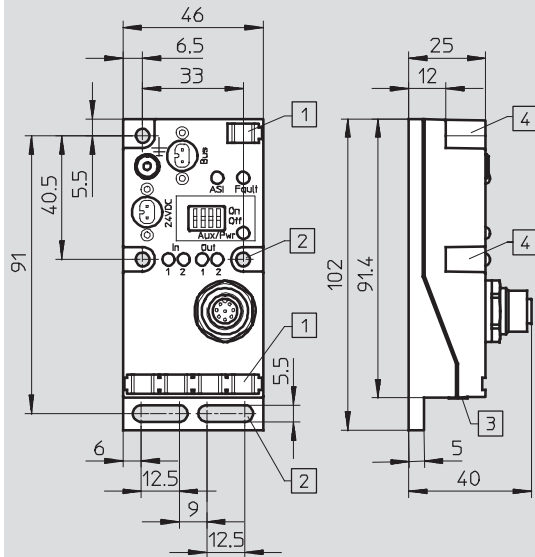

- 1 Lugar para placas de identificación
- 2 Taladro para montaje plano
- 3 Junta anular
- 4 Taladro para fijación de perfiles ITEM de 40 mm u otro tipo de montaje

## Ejemplo: montaje en perfil DIN

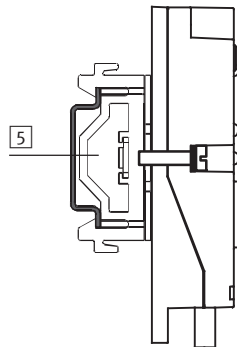

- 5 Montaje en perfil DIN sobre carril de soporte según NE 60715 35 x 15 con conjunto de adaptadores CP-TS-HS32

# Componentes de AS-Interface®

Interface de válvula individual ASI-EVA. Dimensiones

FESTO

## Dimensiones: cable de unión

Datos CAD disponibles en [www.festo.com](http://www.festo.com)

KM12-8GD8GS-2-PU

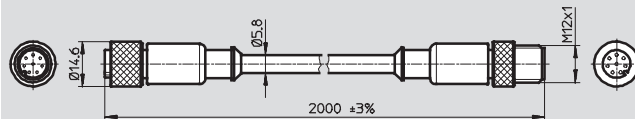

## Dimensiones: ocupación de los conectores tipo clavija de las bobinas

Datos CAD disponibles en [www.festo.com](http://www.festo.com)

ASI-EVA-MF-2E-...-A-Z

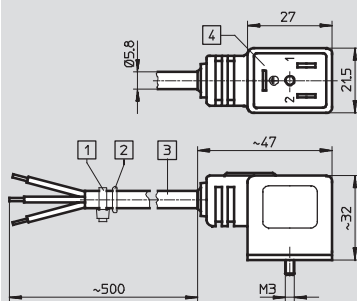

- 1 Atador de cables
- 2 Junta tórica 5 x 1,5
- 3 Cable de 3 hilos, 0,5 m (3x 0,25 mm<sup>2</sup>)
- 4 Distribución de conexiones para conectores según NE 175 301-803 Forma C

ASI-EVA-MEB-2A-...-A-Z

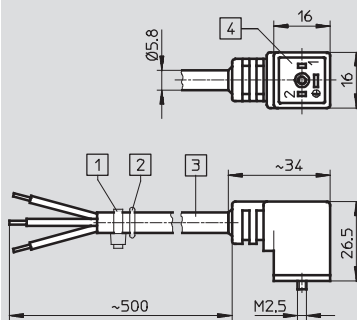

- 1 Atador de cables
- 2 Junta tórica 5 x 1,5
- 3 Cable de 3 hilos, 0,5 m (3x 0,5 mm<sup>2</sup>)
- 4 Distribución de conexiones para conectores según NE 175 301-803 Forma B

ASI-EVA-MZB9-2E-...-A-Z

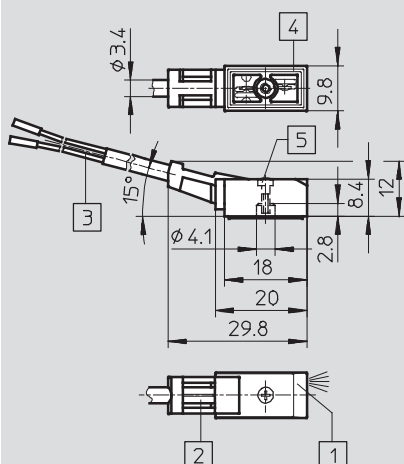









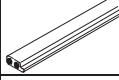





- 1 LED
- 2 Elemento para el montaje de placa de identificación
- 3 Cable de 2 hilos, 0,5 m (2x 0,25 mm<sup>2</sup>)
- 4 Distribución de conexiones para MZC
- 5 Tornillo M2 x 8, par de apriete máx. 0,35 Nm

# Componentes de AS-Interface®

Interface de válvula individual ASI-EVA. Accesorios

FESTO





Referencias para efectuar los pedidos				
	Denominación		Nº art.	Tipo
<b>Conexión de bus</b>				
	Cable plano AS-interface, amarillo	100 m	18940	KASI-1,5-Y-100
	Cable plano AS-interface, negro	100 m	18941	KASI-1,5-Z-100
	Conector tipo zócalo para cables planos <sup>1)</sup>		18785	ASI-SD-FK
	Conector tipo zócalo para cables planos <sup>1)</sup>	Con giro de 180°	196089	ASI-SD-FK180
	Tapón ciego para cable plano		196090	ASI-SD-FK-BL
	Distribuidor de cables planos para AS-Interface	Cable asimétrico	18786	ASI-KVT-FK
	Distribuidor de cables planos para AS-Interface	Cable simétrico	18797	ASI-KVT-FK-S
	Tapa para cables planos	Suministro de 50 unidades	18787	ASI-KK-FK
	Boquilla para cable	Suministro de 20 unidades	165593	ASI-KT-FK
<b>Conector tipo clavija para detectores</b>				
	Conector recto tipo clavija para detectores	M12, 5 contactos, PG7	175487	SEA-M12-5GS-PG7
	Conector recto tipo clavija para detectores	M12, 4 contactos, PG7	18666	SEA-GS-7
	Conector recto tipo clavija para detectores	M12, PG9	18778	SEA-GS-9
	Conector recto para detectores para cable de diámetro de 2,5 mm	M12, 4 contactos	192008	SEA-4GS-7-2,5
	Conector acodado tipo clavija para detectores	M12, 4 contactos	185498	SEA-M12-4WD-PG7
	Tapa de protección (10 unidades)	M12	165592	ISK-M12

1) Por cada ASI-EVA deben conectarse o taparse dos conexiones para cables planos

# Componentes de AS-Interface®

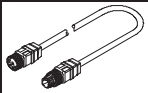
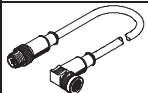
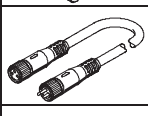
Interface de válvula individual ASI-EVA. Accesorios

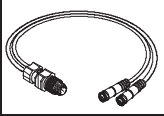
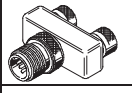
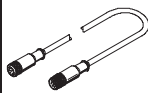
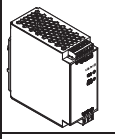
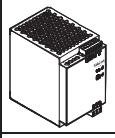
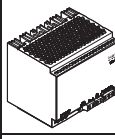
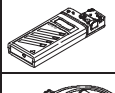
FESTO



Referencias para efectuar los pedidos				
	Denominación		Nº art.	Tipo
<b>Cable</b>				
	Cable de conexión, conector recto tipo clavija, conector recto tipo zócalo	M12, 4 contactos / 5 contactos, 0,2 m	542129	NEBU-M12G5-F-0.2-M12G4
		M12, 4 contactos, 2,5 m	18684	KM12-M12-GSGD-2,5
		M12, 4 contactos, 5,0 m	18686	KM12-M12-GSGD-5
	Cable de conexión, conector recto tipo clavija, conector acodado tipo zócalo	M12, 4 contactos, 1,0 m	185499	KM12 M12-GSWD-1-4
	Conjunto modular para cables indistintos → Internet: nebu		-	NEBU-...
<b>Conector DUO</b>				
	Conector tipo clavija M12 para 2 cables de detectores	4 contactos, PG11	18779	SEA-GS-11-DUO
		5 contactos, PG11	192010	SEA-5GS-11-DUO
<b>Cable DUO M12 para 2 M8</b>				
	Cable DUO M12, 4 contactos en 2xM8, 3 contactos	2 conectores rectos tipo zócalo	18685	KM12-DUO-M8-GDGD
		2 conectores recto/acodado tipo zócalo	18688	KM12-DUO-M8-GDWD
		2 conectores acodados tipo zócalo	18687	KM12-DUO-M8-WDWD
<b>Distribuidor en T</b>				
	Distribuidor en T		541597	NEDU-M8D3-M12T4
			541596	NEDU-M12D5-M12T4
<b>Cable para conexión de DNCV</b>				
	Cable de conexión, conector recto tipo clavija, conector recto tipo zócalo	M12, 8 contactos, 2,0 m	525617	KM12-8GD8GS-2-PU
<b>Otros</b>				
	Unidad de alimentación modular, con sincronización primaria Alimentación de corriente ASI de 4,8 A		547869	SVG-1/230VAC-ASI-5A
	Unidad de alimentación modular, con sincronización primaria Alimentación de corriente 24 VDC, 5 A		547867	SVG-1/230-24VDC-5A
	Unidad de alimentación modular, con sincronización primaria Alimentación de corriente 24 VDC, 10 A		547868	SVG-1/230-24VDC-10A
	Equipo de asignación de direcciones		18959	ASI-PRG-ADR
	Cable de asignación de direcciones		18960	KASI-ADR



# Componentes de AS-Interface®

Cables preconfeccionados individual ASI-EVA. Accesorios

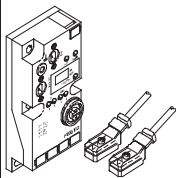
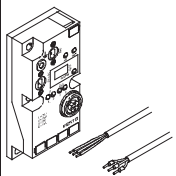
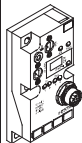
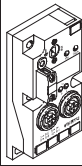
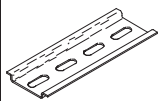
FESTO

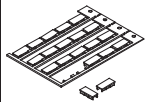
Referencias para efectuar los pedidos			
	Denominación	Nº art.	Tipo
<b>ASI-EVA Módulos de entradas/salidas</b>			
	Interface de válvula, cables preconfeccionados, 2 entradas, 1 salida	196081	ASI-EVA-MF-2E1A-Z
	Interface de válvula, cables preconfeccionados, 2 entradas/2 salidas	196082	ASI-EVA-MF-2E2A-Z
	Interface de válvula, cables preconfeccionados, 2 entradas, 1 entrada	196085	ASI-EVA-MEB-2E1A-Z
	Interface de válvula, cables preconfeccionados, 2 salidas/2 salidas	196086	ASI-EVA-MEB-2E2A-Z
	Interface de válvula, cables preconfeccionados, 2 entradas, 1 salida	196083	ASI-EVA-MZB9F-2E1A-Z
	Interface de válvula, cables preconfeccionados, 2 salidas/2 entradas	196084	ASI-EVA-MZB9F-2E2A-Z
	Interface de válvula con final de cable abierto, 2 entradas, 1 salida	196087	ASI-EVA-K1-2E1A-Z
	Interface de válvula con final de cable abierto, 2 entradas/2 salidas	196088	ASI-EVA-K1-2E2A-Z
	Módulo AS-i, 2 entradas-/2 salidas	197070	ASI-EVA-2E2A-M12-8Pol-Z
	Módulo AS-i, 4 entradas	197069	ASI-EVA-4E-M12-5POL
<b>Fijación</b>			
	Perfil según EN 60715	35430	NRH-35-2000
	Fijación en perfil DIN	170169	CP-TS-HS35
<b>Placas de identificación</b>			
	Placas de identificación de 6 x 10 mm, con marco (64 unidades)	18576	IBS-6x10

# Componentes de AS-Interface®

Aplicaciones

FESTO

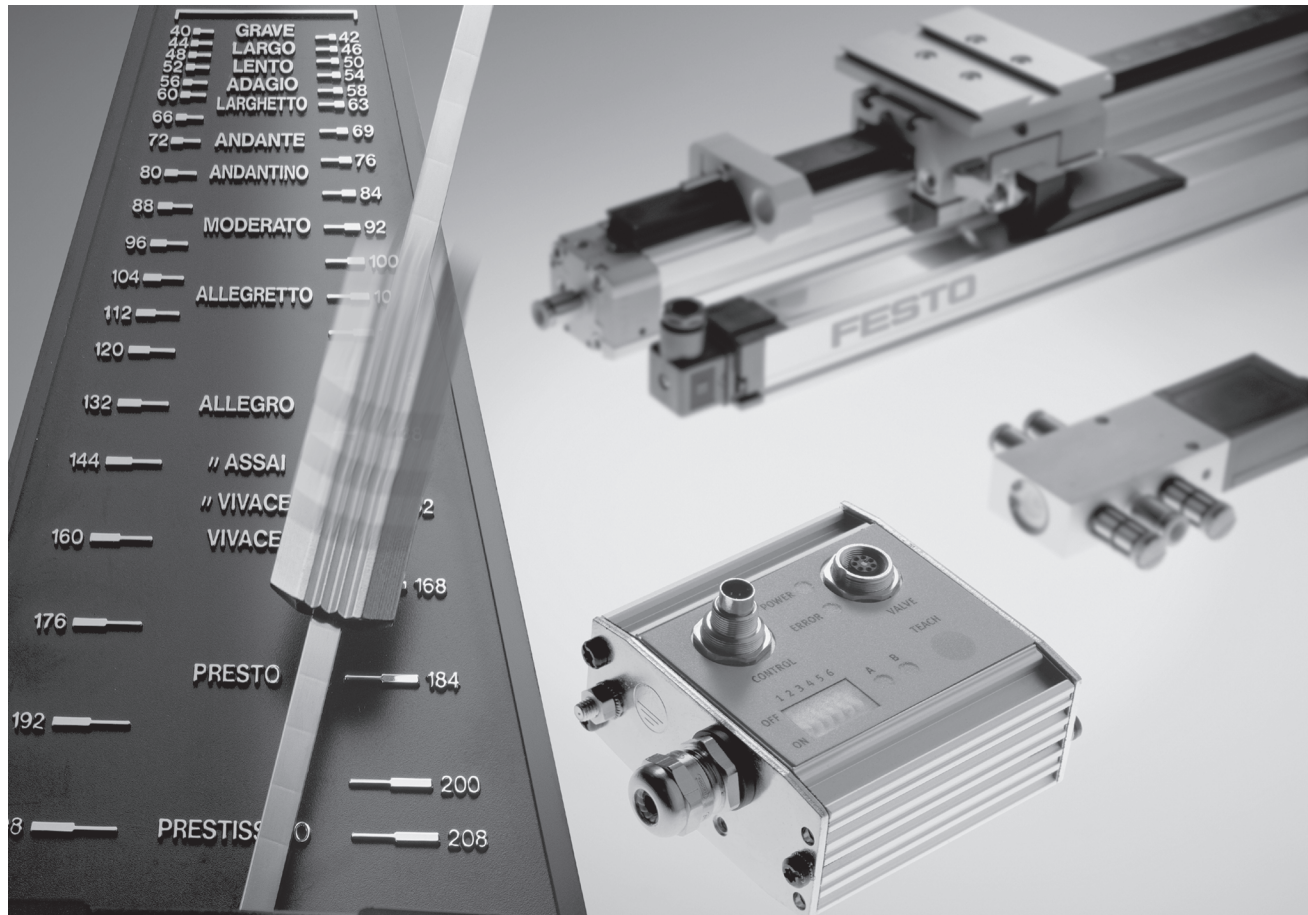

## Aplicaciones: conjuntos de accionamiento innovadores, potentes y precisos

- Actuadores conectados a AS-Interface
- Combinaciones de cilindros y válvulas de avanzada tecnología
- Válvulas de corredera y de mariposa con control local robusto o unidad de detección conectados a AS-Interface

### DLP y DAPZ para Copac/Copar

En aplicaciones descentralizadas de la industria de procesos y en instalaciones para tratamiento de agua se exige una instalación sencilla y rápida.

El control local DLP conecta válvulas de corredera y de mariposa a la AS-Interface.

La unidad DAPZ convierte las señales mecánicas de actuadores neumáticos en señales eléctricas y ofrece, adicionalmente, conexiones para la electroválvula.

Ventajas:

- Conexión Namur (DIN 19 234)
- Montaje e instalación sencillos y rápidos
- Control integrado de la electroválvula
- Unidad montada y comprobada para AS-Interface

-  - Importante

Descripción exhaustiva

➔ Internet: dlp

# Componentes de AS-Interface®

Aplicaciones

FESTO

## Mando local DLP-VSE-...-ASI

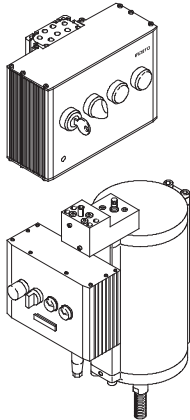

### Datos generales

- Válvula integrada de 5/3 vías, centro cerrado, presión desde 2 ... 8 bar
- Indicaciones luminosas (abierto/cerrado)
- Interruptor con llave para la selección de la modalidad de funcionamiento:
  - Mando a distancia mediante AS-Interface
  - Mando local
  - Desconectar
- El mando local VSE fue optimizado para el Copac, pero también puede utilizarse en combinación con el DRD/Copac

### Aplicaciones

La unidad constituida de DLP, Copac y mando local VSE ofrece las siguientes ventajas:

- Estructura clara
- Unidad robusta para uso en la industria de procesos
- Apropiaada para la utilización en el exterior; margen de temperatura: -5 ... +50 °C
- Opcionalmente mando a distancia o mando local
- Diagnóstico a distancia e indicación luminosa local
- Prescindir de armario de distribución local
- Prescindir de trabajos de montaje adicionales

Seleccionar el actuador neumático más apropiado para la aplicación en la industria de procesos:

- para válvulas de corredera: DLP/Copac
- para válvulas de mariposa: DRD/Copac

Posibilidad de pedir el actuador listo para su instalación:

- con mando local DLP-VSE-ASI
- Posibilidad de combinar estas unidades con AS-Interface: Festo plug and work™

## Control mediante unidad de detección DAPZ

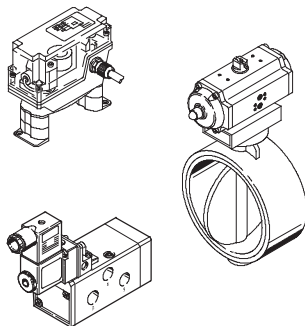

- Válvula estándar con conexión según Namur
- Unidad de detección con control integrado para válvulas (conector para bobinas) y detectores de final de carrera para convertir las señales mecánicas en señales eléctricas
- Conexión a AS-Interface con cable amarillo

- Unidad montada y comprobada en fábrica
- Montaje rápido y sencillo
- Plug and work™ en AS-Interface
- Apropiaada para uso en el exterior  
Temperatura: -25 ... +85 °C

## Técnicas alternativas para la conexión de actuadores a AS-Interface

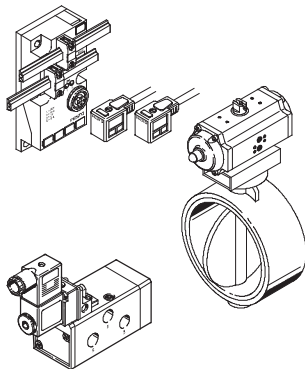

- Válvula estándar con conexión según Namur
- Interface de válvula ASI-EVA
- Actuadores Copac/Copac
- Detectores discretos

# Componentes de AS-Interface®

Aplicaciones

FESTO

## Unidad de control local DLP-VSE – Hoja de datos

El servopilotaje es un cómodo mando manual para controlar el funcionamiento de actuadores utilizados en la industria de procesos. Con el servopilotaje se obtienen las funciones de actuadores eléctricos en sistemas con actuadores neumáticos.

- La unidad se monta directamente en el actuador o en la pared
- Conexión de emergencia de aire comprimido
- Seguridad mediante interruptor giratorio con llave
- Unidad luminosa de gran duración para indicar la posición abierta/cerrada de la válvula
- Mando local o a distancia



## Datos técnicos generales

Presión de funcionamiento	[bar]	3 ... 8
Alimentación de tensión sin AS-Interface	[V DC]	24 -15/+20%
Ondulación residual	[Vmss]	4
Consumo de corriente (con 24 V)	[mA]	140
Alimentación de tensión para AS-Interface	[V DC]	26,5 ... 31,6
Ondulación residual	[Vmss]	≤20
Alimentación de tensión adicional para AS-Interface	[V DC]	24 -15/+20%
Perfil AS-Interface		Código ID = F <sub>H</sub> ; código IO = 7 <sub>H</sub> S-7.F
Tensión de funcionamiento en la válvula	[V DC]	24 -15/+20%
Duración de conexión de la bobina	[%]	100
Clase de protección		IP65 Contactos de conectores abiertos o con tapa de protección
Oscilaciones (según IEC68, DIN/NE 60068)	Transporte	3,5 mm de recorrido con 2 ... 9 Hz 1 g de aceleración con 9 ... 200 Hz
	Funcionamiento	0,35 mm de recorrido con 10 ... 60 Hz 5 g de aceleración con 60 ... 150 Hz
Protección contra descargas eléctricas (protección contra contacto directo o indirecto según NE 60204-1/ICE 204)		Mediante unidad de conexión a la red eléctrica PELV (Protected Extra-Low Voltage)
Tolerancia electromagnética		
Emisión de interferencias	– Comprobado según NE 55011 – Comprobado según DIN EN 61000-6-4	Clase A de valor límite
Resistencia a interferencias	– Comprobado según NE 61000-4-2...6 – Comprobado según DIN EN 61000-6-2	Aprobado

## Condiciones del entorno

Temperatura ambiente	[°C]	-5 ... +50 Según EN 60654-1 clase C1 (utilización en zonas protegidas de la intemperie)
Temperatura ambiente opcional	[°C]	-25 ... +55 Según EN 60654-1 clase C2 (utilización en zonas protegidas de la intemperie)
Temperatura de almacenamiento	[°C]	-40 ... +80
Humedad relativa	[%]	5 ... 100 con condensación
Clase de resistencia a la corrosión <sup>1)</sup>		3









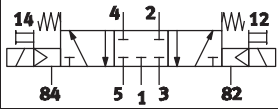
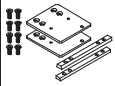

1) Clase de resistencia a la corrosión 3 según norma de Festo 940 070

Válida para piezas expuestas a gran peligro de corrosión. Piezas exteriores en contacto directo con sustancias usuales en entornos industriales, tales como disolventes o detergentes, con superficies funcionales.

# Componentes de AS-Interface®

Aplicaciones

FESTO

Referencias		Descripción resumida	Nº art.	Tipo
<b>Unidad de control local DLP-VSE</b>				
	Válvula de 5/3 vías integrada, centro cerrado Conexión de bus de campo AS-Interface	188473	DLP-VSE-3-5/3-G-ASI	
<b>Montaje</b>				
	Conjunto de elementos de fijación para el montaje en la pared en combinación con la placa base DLP-VSE-OBEN	192062	DLP-VSE-BP	
	Placa base en combinación con elementos de fijación DLP-VSE-BP para tender los tubos flexibles hacia el actuador	192061	DLP-VSE-OBEN	
	Placa base para el montaje en el actuador lineal DLP	192060	DLP-VSE-OBEN-NAMUR	
<b>Conector de bus de campo</b>				
	Conector tipo zócalo para AS-Interface	18785	ASI-SD-FK	
	Conector tipo zócalo para AS-Interface, perfil con giro de 180°	196089	ASI-SD-FK180	
<b>Racores</b>				
	Racor rápido roscado Rosca exterior con hexágono interior	153015	QS-1/8-8-I	
	Racor de boquilla Acero de aleación fina, inoxidable, con junta	13967	CRCN-M5-PK-3	
	Racor de boquilla Acero de aleación fina, inoxidable, con junta	13970	CRCN-1/8-PK-4	
	Racor rápido Ejecución de aluminio, con junta, para tubo flexible de material sintético PL, PP, PU (10 unidades)	3561	CK-M5-PK-3	
	Racor rápido Ejecución de material sintético, con canto para tubo flexible de material sintético PL, PP, PU (10 unidades)	2028	CK-1/8-PK-6	
<b>Silenciador</b>				
	Bronce sinterizado (10 unidades)	4645	U-M5	
	Polímero	2307	U-1/8	

# Componentes de AS-Interface®

Aplicaciones

FESTO

## Unidad de control local DLP-VSE: indicaciones y mandos

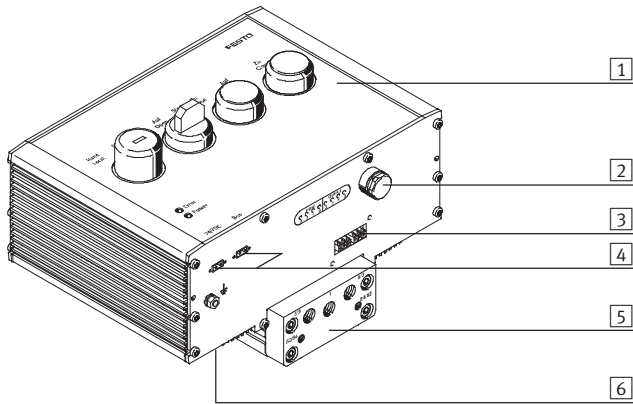

- 1 Tablero de indicaciones y mandos
- 2 Elemento de compensación de presión
- 3 Conexión eléctrica
- 4 Conexión AS-Interface
- 5 Bloque con guiado interno de aire
- 6 Válvula neumática integrada (no figura)

## Conexiones eléctricas y de bus

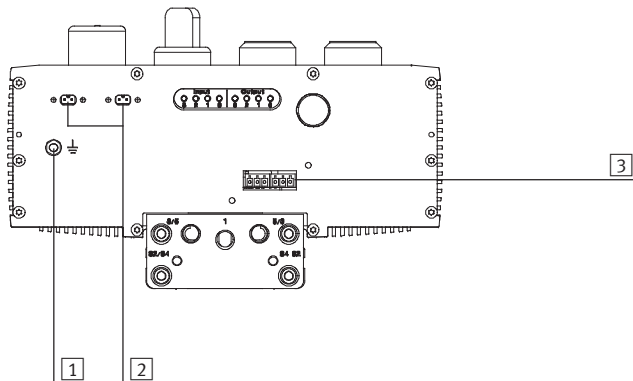

- 1 Conexión a tierra
- 2 Conexión AS-Interface
- 3 Entradas para detectores de final de carrera

## Recomendación

Utilizar el dispositivo direccionador de Festo ASI-PRG-ADR, nº de artículo 18 959, con cable direccionador KASI-ADR, nº de artículo 18 960 (o Siemens PSG).

Antes de conectar un slave AS-Interface al bus: atribuir a cada slave AS-Interface una dirección AS-Interface libre. Indicar la

dirección con el dispositivo direccionador AS-Interface. Margen de trabajo admisible: 1 ... 31.

## Observaciones

Código ID = F<sub>H</sub>  
IO-Code = 7<sub>H</sub> (ver placa de identificación del tipo)  
No es necesario parametrizar el slave AS-Interface.

## Conectar el interruptor de final de carrera (entradas PNP)

Las entradas son a prueba de cortocircuitos. Al producirse un cortocircuito, se desconecta el slave. El master AS-Interface considera que falta el slave. Una vez eliminado el

cortocircuito, de inmediato se detecta al slave listo para funcionar.

**Importante**

Para conectar el control local, utilizar los cables con conectores tipo zócalo de Festo ASI-SD-FK, nº de artículo

18 785, o ASI-SD-FK180, nº de artículo 196 089. De este modo se obtiene la clase de protección IP65.

# Componentes de AS-Interface®

Aplicaciones

FESTO

## Unidades de control local DLP-VSE: instalación AS-Interface

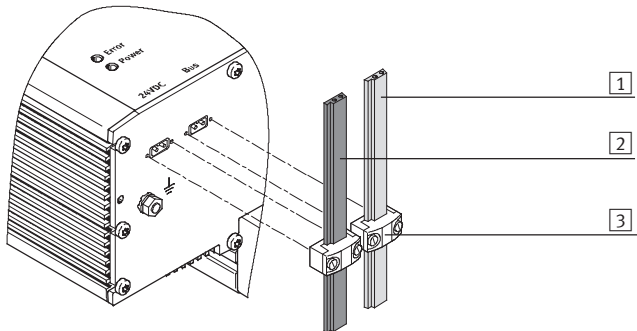

- 1 Cable plano amarillo
- 2 Cable plano negro
- 3 Conector tipo zócalo con cable

 - Importante

La tensión para las entradas se alimenta a través del bus AS-Interface. La unidad de control local debe alimentarse por separado mediante la conexión de tensión de carga de 24 V (cable plano negro). El AS-Interface tiene una función watchdog integrada que repone las salidas en caso de un fallo de la comunicación de bus.

## Puesta en funcionamiento en el AS-Interface: ocupación de los bits de datos

Ocupación de bits para las entradas AS-Interface

Bit de datos	Entrada	Significado
D0	Entrada 0	Conmutador con llave para HAND/LOCAL
D1	Entrada 1	Conmutador con llave para AUTO/REMOTE
D2	Entrada 2	Señal del final de carrera "abierto"
D3	Entrada 3	Señal del final de carrera "cerrado"

Ocupación de bits para las salidas AS-Interface

Bit de datos	Salida	Significado
D0	Salida 0	Abierto
D1	Salida 1	Conectar válvulas
D2	Salida 2	Piloto indicador "AUF/OPEN"
D3	Salida 3	Indicación luminosa "ZU/CLOSE"

## Diagnóstico a través de AS-Interface

En el tablero de mandos se encuentran dos LED (POWER y BUS) que permiten leer las indicaciones de

diagnóstico de la unidad de control local.

LED POWER (verde)	LED ERROR (rojo)	Significado
Conexión	Desconexión	Presencia de tensión AS-Interface; no hay error
Desconexión	Desconexión	Ausencia de tensión AS-Interface en el bus
Parpadeo	Conexión	Dirección AS-Interface no ajustada (= 0)
Conexión	Parpadeo	Cortocircuito/Sobrecarga en las entradas
Conexión	Conexión	Fallo de la comunicación de bus (watchdog finalizado)

## Componentes de AS-Interface®

Unidad de detección para conversión de señales: cuadro general

FESTO



### Solución innovadora

- Conexión AS-Interface integrada
- Control integrado de electroválvulas
- Detector integrado para posiciones finales
- Montaje sencillo y rápido
- Indicación de “Abrir” y “Cerrar” ajustable individualmente mediante levas
- Las levas quedan enclavadas en la posición ajustada para evitar modificaciones

### Funcionamiento seguro

- Unidad montada y comprobada en fábrica
- Amplio margen de temperaturas: -25 ... +85 °C
- Material robusto y resistente a golpes (Vestamid)
- Conexiones normalizadas para actuadores giratorios
- Diagnóstico local mediante LED
- AS-Interface como protocolo de transmisión seguro

### Montaje sencillo

- Montaje directo en los actuadores giratorios (Copar DRD, Sypar DAPS)
- Unidades comprobadas y completas, listas para el montaje
- Selección, pedido, montaje y puesta en funcionamiento sencillos
- Integración posterior posible en redes de AS-Interface
- Polaridad inconfundible en

AS-Interface mediante cable plano con geometría específica

- Ajuste sencillo de los puntos de conmutación
- Solución económica gracias al montaje y la puesta en funcionamiento sencillos



# Componentes de AS-Interface®

Unidad de detección para conversión de señales: cuadro general

FESTO

## Funciones generales

### • Entradas integradas:

La unidad de detección convierte las señales mecánicas de las posiciones finales de actuadores neumáticos en señales eléctricas y las transmite como señales de entradas a la AS-Interface.

### • Control de electroválvulas:

Una electroválvula se puede controlar con una salida (24 V DC, 2,6 W). La salida ya dispone de un cable preconfigurado para el conector tipo clavija MF (estándar industrial según DIN 43 650). Una solución Festo plug and work™

### • Soluciones mediante redes:

Los equipos y procesos modernos están incluidos en redes, a través de los cuales se transmiten todos los datos necesarios. Los datos correspondientes al nivel de actuador/detector se captan, comprimen, transmiten de modo económico y versátil a través de AS-Interface y, si procede, se envían a sistemas de bus de nivel superior.

### • Componentes de probada eficiencia:

La unidad de detección incluye componentes y piezas de conocidos fabricantes. Por ello se tiene la ventaja de disponer de elementos que armonizan entre sí y que constituyen una solución completa.

## Conexión a AS-Interface

La alimentación de la parte electrónica, de los detectores y de la salida se realiza exclusivamente a través del cable amarillo plano de AS-Interface. Este cable plano tiene una geometría específica, con lo que se conecta de modo inconfundible.

La unidad de detección está definida de modo inconfundible mediante ID-Code F<sub>H</sub> e IO-Code D<sub>H</sub>.

Estructura de IO-Code D<sub>H</sub>

D3	D2	D1	D0
E	E	E	A

En el bit de datos D2 se recibe la señal 1 "Abrir"; en el D3 la señal 2 "Cerrar" (ejemplos correspondientes a actuadores con giro hacia la derecha). D1 no se utiliza.

Con el bit de datos D0 se pone la salida a nivel 1 y se activa la electroválvula.

# Componentes de AS-Interface®

Unidad de detección para conversión de señales: cuadro general

FESTO

Datos técnicos generales		
Tipo		DAPZ-SB-I-30DC-DSAM-RO
Emisor de señales	Ejecución	Iniciador doble con función de abrir, según NAMUR (DIN 19234)
	Marca	Pepperl & Fuchs
	Tipo	NCN3-25F-N4
	Precisión de conmutación	Menos de 0,5°
	Duración	Duración mínima del conmutador: 2x 10 <sup>5</sup> ciclos
	A prueba de cortocircuitos	Sí
Conexión para el actuador		Norma NAMUR VDI/VDE 3845
Salida	Conexiones	Conector de bobina
	Tensión nominal [V DC]	24
	Tolerancia	+10/-15 %
	Ondulación residual	Según especificación AS-Interface, dependiendo de la unidad de conexión a la red eléctrica
	Consumo de corriente [mA]	Máx. 120
	A prueba de cortocircuitos	Limitación de la corriente
	Cable de conexión	Cable de PVC con conector magnético
	Longitud del cable [cm]	30
	Tipo de cable	3x 0,5 mm <sup>2</sup>
	Conexión de válvulas	Bobina F, DIN 43650, estándar industrial
Función watchdog	Sin LED	
Tensión de alimentación		Alimentación de la parte electrónica, de los detectores y de la salida mediante cable plano amarillo de AS-Interface
AS-Interface Conexión	Conexiones	Conector para cables planos de AS-Interface (incluido)
	Margen de tensión [V DC]	26,5 ... 31,6, polaridad inconfundible
	Ondulación residual [mVss]	20
	Consumo de corriente [mA]	Máx. 12 mA, parte electrónica <ul style="list-style-type: none"> <li>Más detector de 2 líneas de 4 mA</li> <li>Más salida activada (dependiendo de la electroválvula, máx. 120 mA)</li> </ul>
Indicación mediante LED	Salida	La bobina no puede llevar junta iluminada (bajo demanda)
	Entradas	2x amarillo
	ASI-LED	Verde
Datos generales	Clase de protección (según EN 60529)	Detector IP67, cuerpo IP65
	Tolerancia electromagnética	AS-Interface, parte electrónica e iniciador: NE 60947-5-2; NE21
	Símbolo CE	Sí
	Temperatura [°C]	Funcionamiento: -25 ... +85
	Materiales	<ul style="list-style-type: none"> <li>Junta: Caucho de propileno etilénico</li> <li>Base del cuerpo: Poliamida, color negro</li> <li>Tapa del cuerpo: Policarbonato transparente (poliamida negra o aluminio niquelado bajo demanda)</li> <li>Eje de maniobra: Poliacetal</li> <li>Consola universal: Poliamida</li> </ul>
	Clase de resistencia a la corrosión <sup>1)</sup>	3
	Dimensiones [mm]	Aprox. 146 x 64 x 74 (sin consola)
	Peso [g]	450
	AS-Interface Datos	Código ID
Código IO		D <sub>H</sub>
Perfil		S-D.F

1) Clase de resistencia a la corrosión 3 según norma de Festo 940 070

Válida para piezas expuestas a gran peligro de corrosión. Piezas exteriores en contacto directo con sustancias usuales en entornos industriales, tales como disolventes o detergentes, con superficies funcionales.

# Componentes de AS-Interface®

Unidad de detección para conversión de señales: cuadro general

FESTO

## Dimensiones

Datos CAD disponibles en [www.festo.com](http://www.festo.com)

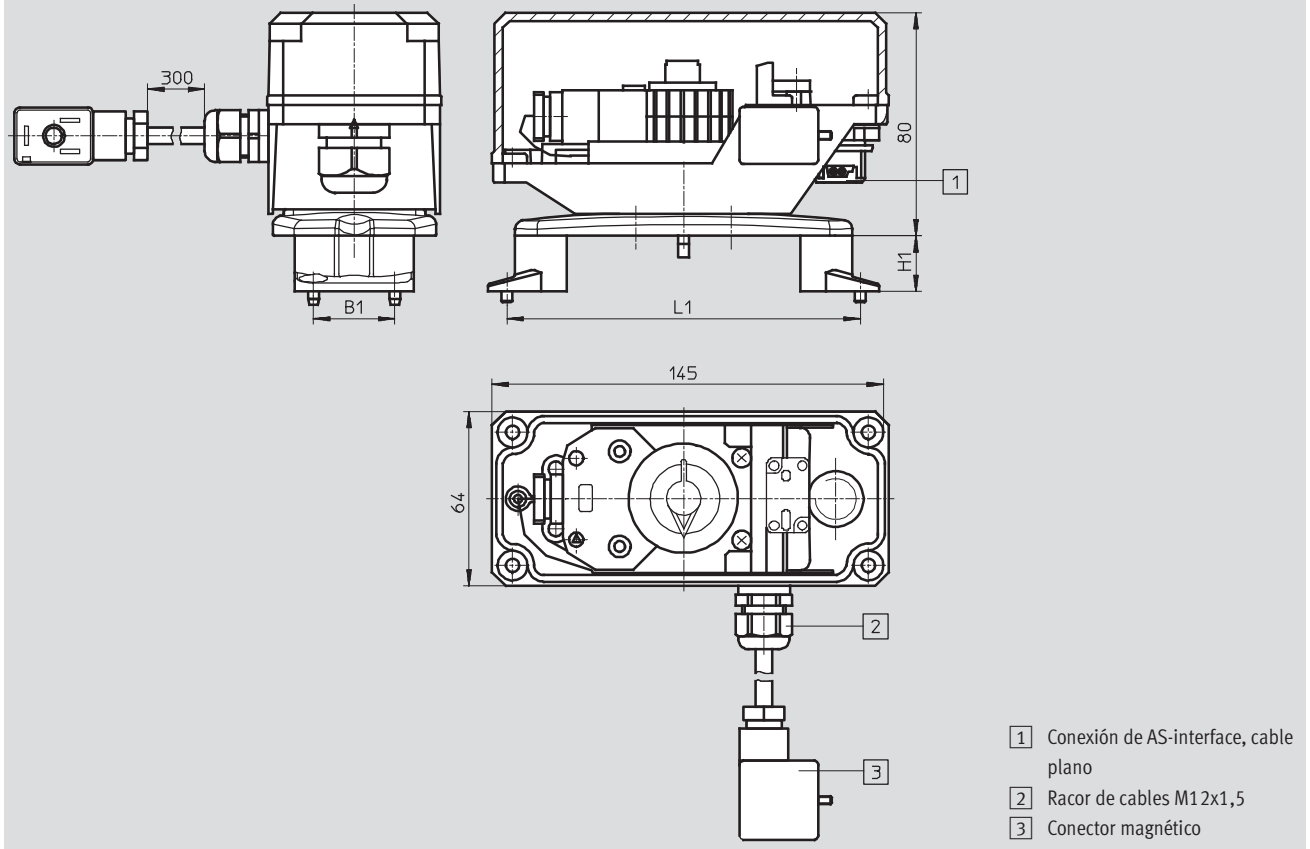

### Montaje con los pies dirigidos hacia el interior

	B1	L1	H1
Pie 20	30	80	20
Pie 30	30	80	30







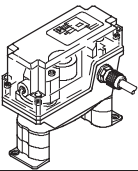
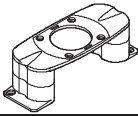
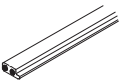

### Montaje con los pies dirigidos hacia el exterior

	B1	L1	H1
Pie 20	30	130	20
Pie 30	30	130	30

# Componentes de AS-Interface®

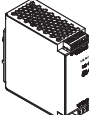
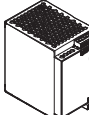
Unidad de detección para conversión de señales: cuadro general

FESTO

Referencias para efectuar los pedidos				
	Denominación		Nº art.	Tipo
<b>DAPZ-... detección</b>				
	Accesorio final de carrera con control integrado para válvulas		534473	DAPZ-SB-I-30DC-DSAM-RO
<b>DAPZ-..., montaje</b>				
	Consola para el montaje	50x25 / WH 20 mm	534477	DAPZ-SBZ-F50-RO
		130x30 / WH 30 mm	534478	DAPZ-SBZ-K0-RO
		130x30 / WH 30 mm	534479	DAPZ-SBZ-K3-RO
<b>Conexión de bus</b>				
	Cable plano AS-interface, amarillo	100 m	18940	KASI-1,5-Y-100
	Distribuidor de cables planos para AS-Interface	Cable asimétrico	18786	ASI-KVT-FK
	Cable simétrico	Cable simétrico	18797	ASI-KVT-FK-S
	Tapa ciega para cable plano (50 unidades)		18787	ASI-KK-FK
	Manguito para cable (20 unidades)		165593	ASI-KT-FK
<b>Otros</b>				
	Unidad de alimentación modular, con sincronización primaria Alimentación de corriente ASI de 4,8 A		547869	SVG-1/230VAC-ASI-5A
	Unidad de alimentación modular, con sincronización primaria Alimentación de corriente 24 VDC, 5 A		547867	SVG-1/230-24VDC-5A
	Unidad de alimentación modular, con sincronización primaria Alimentación de corriente 24 VDC, 10 A		547868	SVG-1/230-24VDC-10A
	Equipo de asignación de direcciones		18959	ASI-PRG-ADR
	Cable de asignación de direcciones		18960	KASI-ADR

# Componentes de AS-Interface®

Accesorios

FESTO

AS-Interface: Referencias						
Denominación	Tipo	CPV-ASI	MPA-ASI	ASI-EVA	ASI-EA	VTSA/ VTSA-F
<b>Conexión de bus</b>						
Cable plano AS-interface, amarillo, de 100 m	KASI-1,5-Y-100	■	■	■	■	■
Cable plano AS-interface, negro, de 100 m	KASI-1,5-Z-100	■	■	■	■	■
Conector tipo zócalo para cables planos <sup>1)</sup>	ASI-SD-FK	■	■	■	-	■
Conector tipo zócalo para cables planos, giro en 180° <sup>1)</sup>	ASI-SD-FK180	■	-	■	-	-
Conector ciego para cables planos <sup>1)</sup>	ASI-SD-FK-BL	■	-	■	-	-
Distribuidor de cables planos para AS-interface, cable trenzado	ASI-KVT-FK	■	■	■	-	■
Distribuidor simétrico para cables planos, AS-Interface	ASI-KVT-FK-S	■	■	■	-	■
Tapa ciega para cable plano (50 unidades)	ASI-KK-FK	■	■	■	■	■
Manguito para cable (20 unidades)	ASI-KT-FK	■	■	■	■	■
Conector tipo zócalo M12 para cables planos, con PG13,5	ASI-SD-PG-M12	-	■	-	■	■
Conector tipo zócalo M12 para cables redondos, con PG9	FBSD-GD-9-5POL	-	■	-	■	■
<b>Distribuidor de cables</b>						
Datos AS-Interface y alimentación de tensión de carga a 2x conectores tipo zócalo M12, 4 contactos	ASI-KVT-FKx2-M12	-	■	-	■	■
Datos AS-Interface y alimentación de tensión de carga a conector tipo zócalo M12, 4 contactos	ASI-SD-FK-M12	-	■	-	■	■
Datos AS-Interface a conector tipo zócalo M12, 4 contactos	NEFU-X22F-M12G4	-	■	-	■	■
Datos AS-Interface y alimentación de tensión de carga a conector tipo zócalo M12, 4 contactos	NEFU-X24F-M12G4	-	■	-	■	■
Datos AS-Interface y alimentación de tensión de carga a conector tipo zócalo M12, 4 contactos, con cable de 1 m	NEFU-X24F-1-M12G4	-	■	-	■	■
<b>Conector tipo clavija para detectores</b>						
Conector recto M12 de 5 contactos para detector, PG7	SEA-M12-5GS-PG7	-	■	■	■	■
Conector recto M12 de 4 contactos para detector, PG7	SEA-GS-7	-	■	■	■	■
Conector recto para detector, M12, PG9	SEA-GS-9	-	■	■	■	-
Conector acodado M12 de 4 contactos, tipo zócalo	SEA-M12-4WD-PG7	-	-	■	■	-
Conector M12 para detector, 4 contactos, para cable de diámetro de 2,5 mm	SEA-4GS-7-2,5	-	■	■	■	■
Conector recto para detector, M8, 3 contactos, atornillable	SEA-3GS-M8-S	■	■	-	■	■
Conector recto para detector, M8, 3 contactos, soldable	SEA-GS-M8	■	■	-	■	■
Conector rápido para detectores, 4 contactos	SEA-GS-HAR-4POL	-	■	-	-	■
Conector Sub-D tipo clavija, 25 contactos	SD-SUB-D-ST25	-	■	-	-	■
Tapa protectora para M12	ISK-M12	-	■	■	■	■
Tapa protectora M8	ISK-M8	■	■	-	■	■
<b>Conector DUO</b>						
Conector DUO M12 de 5 contactos, para dos cables	SEA-5GS-11-DUO	-	■	■	■	■
Conector DUO M12 de 4 contactos, para dos cables	SEA-GS-11-DUO	-	■	■	■	■
<b>Distribuidor en T</b>						
M12, 5 contactos	NEDU-M12D5-M12T4	-	■	■	■	■
M8, 3 contactos en M12, 4 contactos	NEDU-M8D3-M12T4	-	■	■	■	■
Adaptador en T para DH-485, M12 de 5 contactos	FB-TA-M12-5POL	-	-	-	■	-

1) Por cada ASI-EVA deben conectarse o taparse dos conexiones para cables planos

# Componentes de AS-Interface®

Accesorios

FESTO

AS-Interface: Referencias						
Denominación	Tipo	CPV-ASI	MPA-ASI	ASI-EVA	ASI-EA	VTSA/ VTSA-F
Cable						
Conjunto modular para cables indistintos	NEBU-...	■	■	■	■	■
Conector para AS-Interface, M12 de 5 contactos a M12 de 4 contactos	NEBU-M12G5-F-0.2-M12G4	-	■	■	■	
Conector recto M12 tipo clavija, 5 contactos, conector acodado tipo zócalo, forma B para bobina F, 0,5 m	NEBV-B2W3P-F-0,5-M12G5	-	-	-	■	-
Conector recto M12 tipo clavija, 5 contactos, conector acodado tipo zócalo, forma B para bobina F, 2,5m	NEBV-B2W3P-F-2,5-M12G5	-	-	-	■	-
Conector recto M12 tipo clavija, 5 contactos, conector acodado tipo zócalo, forma C para bobina EB, 0,5 m	NEBV-C1W3P-F-0,5-M12G5	-	-	-	■	-
Conector recto M12 tipo clavija, 5 contactos, conector acodado tipo zócalo, forma C para bobina EB, 2,5 m	NEBV-C1W3P-F-2,5-M12G5	-	-	-	■	-
Conector recto M12 tipo clavija, 5 contactos, conector acodado tipo zócalo, forma KMYZ-9 para bobina ZC, 0,5 m	NEBV-Z2W2P-0,5-M12G5	-	-	-	■	-
Conector recto M12 tipo clavija, 5 contactos, conector acodado tipo zócalo, forma KMYZ-9 para bobina ZC, 2,5 m	NEBV-Z2W2P-2,5-M12G5	-	-	-	■	-
Conector recto tipo clavija, conector acodado tipo zócalo, M12, 4 contactos, 1 m	KM12-M12-GSWD-1-4	-	■	■	■	■
Conector recto tipo clavija, conector recto tipo zócalo, M12, 4 contactos, 2,5 m	KM12-M12-GSGD-2,5	-	■	■	■	■
Conector recto tipo clavija, conector recto tipo zócalo, M12, 4 contactos, 5 m	KM12-M12-GSGD-5	-	■	■	■	■
Conector recto tipo clavija, conector recto tipo zócalo, M8, 3 contactos, 0,5 m	KM8-M8-GSGD-0,5	■	■	-	■	■
Conector recto tipo clavija, conector recto tipo zócalo, M8, 3 contactos, 1,0 m	KM8-M8-GSGD-1	■	■	-	■	■
Conector recto tipo clavija, conector recto tipo zócalo, M8, 3 contactos, 2,5m	KM8-M8-GSGD-2,5	■	■	-	■	■
Conector recto tipo clavija, conector recto tipo zócalo, M8, 3 contactos, 5 m	KM8-M8-GSGD-5	■	■	-	■	■
Conector recto tipo zócalo, conector recto tipo clavija, M12, 8 contactos	KM12-8GD8GS-2-PU	-	-	■	-	-
Cable DUO, M12 en 2x M8, 2 conectores recto tipo zócalo	KM12-DUO-M8-GDGD	-	■	■	■	■
Cable DUO, M12 en 2x M8, 2 conectores (1 recto, 1 acodado) tipo zócalo	KM12-DUO-M8-GDWD	-	■	■	■	■
Cable DUO, M12 en 2x M8, 2 conectores acodados tipo zócalo	KM12-DUO-M8-WDWD	-	■	■	■	■

# Componentes de AS-Interface®

Accesorios

FESTO

AS-Interface: Referencias						
Denominación	Tipo	CPV-ASI	MPA-ASI	ASI-EVA	ASI-EA	VTSA/ VTSA-F
<b>Otros</b>						
Alimentación primaria modular intermitente de corriente ASI 5 A	SVG1/230VAC-ASI-5A	■	■	■	■	■
Alimentación primaria modular intermitente de corriente de 24 V DC, ASI 5 A	SVG1/230VAC-24VDC-5A	■	■	■	■	■
Alimentación primaria modular intermitente de corriente de 24 V DC, ASI 10 A	SVG1/230VAC-24VDC-10A	■	■	■	■	■
Equipo de asignación de direcciones	ASI-PRG-ADR	■	■	■	■	■
Cable de asignación de direcciones	KASI-ADR	■	■	■	■	■
<b>Placas de identificación</b>						
Placas de identificación de 6 x 10, con marco (64 unidades)	IBS 6x10	■	■	■	-	-
Placas de identificación de 8x20, con marco (20 unidades)	IBS 8x20	-	-	-	■	-
Placas de identificación de 9 x 20, con marco (20 unidades)	IBS 9x20	■	-	-	-	-
Soporte para placa de alimentación, transparente para placas de identificación de papel	VMPA1-ST-1-4	-	■	-	-	-
Soporte para placa de alimentación, para placas de identificación, cuatro para IBS 6x10	VMPA1-ST-1-4	-	■	-	-	-
Soporte para placas de identificación, montaje sobre la tapa de la válvula mediante clips (5 unidades)	ASCF-T-S6	-	-	-	-	■
Soporte para placas de identificación, para placas de alimentación (5 unidades)	ASCF-M-S6	-	-	-	-	■
<b>Material de montaje</b>						
Montaje en perfil DIN (kit de montaje)	CP-TS-HS35	-	-	■	■	-
Montaje en perfil DIN	CPX-CPA-BG-NRH	-	■	-	-	■
Montaje en perfil DIN	CPV10/14-VI-BG-NRH-35, CPV18-VI-BG-NRH-35	■	-	-	-	-
Perfil según EN 60715	NRH-35-2000	■	■	■	■	■
Escuadra de fijación	VMPA-BG-RW	-	■	-	-	-



## Unidad de alimentación – SVG-1/230VAC\_...

Alimentación modular intermitente de corriente, con desacoplamiento de datos Alimentación de corriente para el funcionamiento de sistemas ASI. La primera unidad genera una tensión continua ASI de 30,1 V DC y una corriente de salida de 4,8 A. La oferta se completa con otras unidades opcionales de alimentación de tensión de 24 V DC, a elegir con 5 A o 10 A de intensidad de carga. Todas las unidades funcionan con alto grado de constancia y mínima ondulación residual.

Las salidas de la alimentación de corriente están protegidas permanentemente contra cortocircuitos. La unidad de alimentación de la red es adecuada tanto para montaje en unidades de control encapsuladas, en armarios de maniobra o en la pared. La conexión se realiza con bornes provistos de resortes de tracción. Las conexiones son seguras según DIN VDE parte 100 sobre contacto con las manos

### Tensión nominal de entrada:

- 100 ... 240 V AC
  - Intensidad AS-i: 4,8 A
- Alimentación opcional de 24 V DC:
- carga de 5 A o 10 A



Datos técnicos generales			
Tipo	SVG-1/230VAC-ASI-5A	SVG-1/230VAC-24VDC-5A	SVG-1/230VAC-24VDC-10A
Ejecución mecánica			
Tipo de fijación	Con perfil DIN		
Posición de montaje	Convección libre		
Peso del producto [g]	900	830	1300
Eléctrico			
Conexiones eléctricas	Borne con resorte de tracción		
Margen de tensión de entrada [V AC]	100 ... 240		
Corriente de entrada [A]	2,1 ... 1,0	1,9 ... 0,8	2,8 ... 1,2
Frecuencia de la tensión de la red [Hz]	45 ... 65		
Tensión nominal de salida [V DC]	30,1 ± 1,5%	24 ± 1%	
Corriente nominal de salida [A]	4,8	5	10
Autonomía en caso de fallo de tensión [ms]	20	20	50

Condiciones de funcionamiento y del entorno	
Temperatura ambiente [°C]	-25 ... +70
Temperatura de almacenamiento [°C]	-40 ... +85
Clase de protección	IP20
Humedad relativa [%]	95
Símbolo CE (consultar declaración de conformidad)	Según directiva de máquinas UE-CEM Según directiva UE de baja tensión
Certificación	c UL us - Listed (OL)



Importante

Contiene sustancias agresivas para la laca.

# Componentes de AS-Interface®

Accesorios

FESTO

## Dimensiones

Datos CAD disponibles en [www.festo.com](http://www.festo.com)

SVG-1/230VAC-ASI-5A

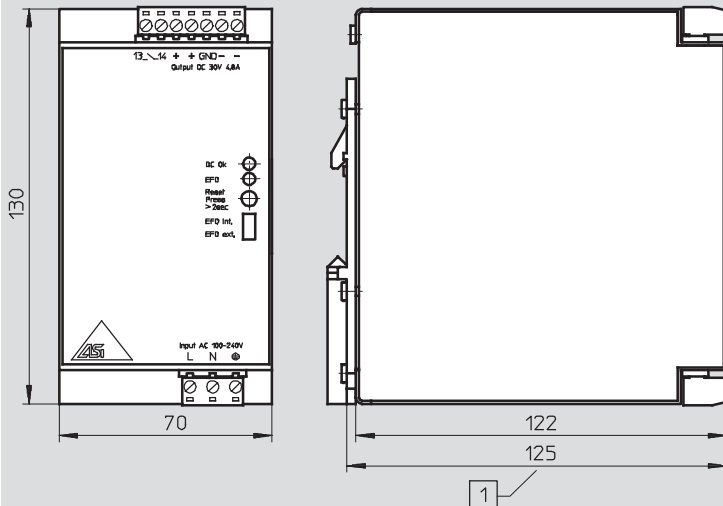

1 Superficie de apoyo, perfil DIN

## Dimensiones

Datos CAD disponibles en [www.festo.com](http://www.festo.com)

SVG-1/230VAC-24VDC-5A

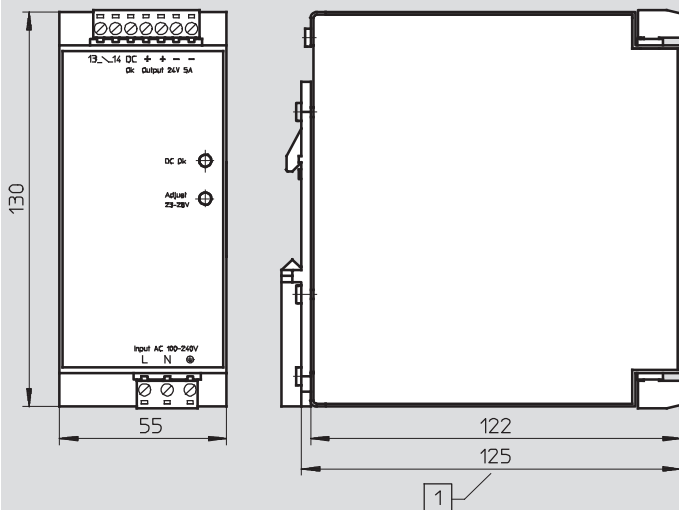

1 Superficie de apoyo, perfil DIN

## Dimensiones

Datos CAD disponibles en [www.festo.com](http://www.festo.com)

SVG-1/230VAC-24VDC-10A

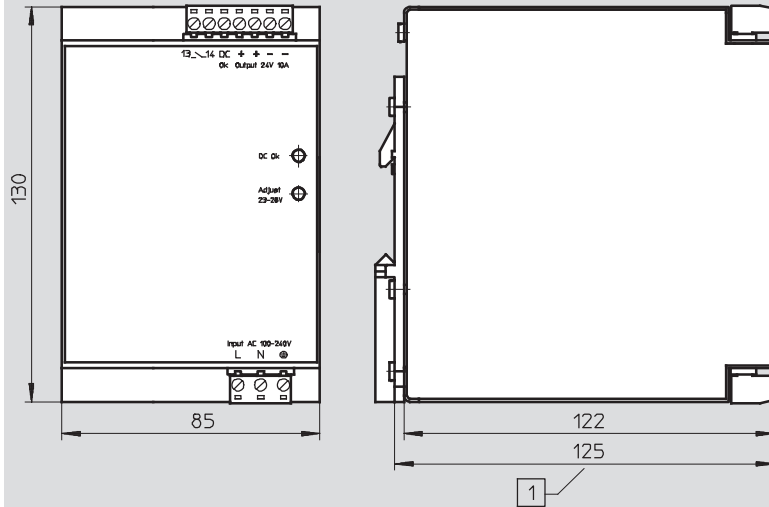

1 Superficie de apoyo, perfil DIN

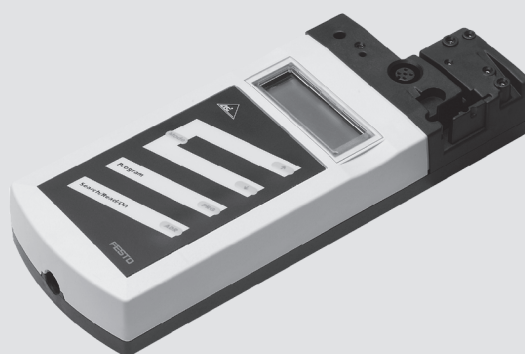

## Dispositivo direccionador – ASI-PRG-ADR

Antes de la puesta en funcionamiento de la red AS-Interface es necesario identificar los slaves con sus respectivas direcciones. La dirección correspondiente es memorizada (EEPROM) en el slave. Para efectuar la asignación de las direcciones se conecta el slave a la unidad de direccionamiento. Para asignar las direcciones no hay más que utilizar 5 teclas.

Ventajas principales:

- Diseño compacto
- Direccionamiento directo

- Funcionamiento según especificación AS-Interface C.S.2.1

Esta unidad de asignación de direcciones según 'SPEC V2 1 permite escanear la AS-Interface desde cualquier punto de la red. Operaciones posibles en todas las estaciones participantes:

- Lectura/modificación de direcciones de slave
- Lectura de códigos ID e IO
- Lectura/modificación de parámetros
- Lectura y escritura de datos E/S (activar salidas)

- Lectura de errores y detección rápida

Independiente de fuentes de tensión

- Funcionamiento con batería

Lectura sencilla del código de errores

- Indicación por LCD

Seguridad

- A prueba de cortocircuitos
- Resistente a sobrecarga

Adaptador universal para numerosos slaves de AS-Interface. Cable adicional de direccionamiento para slaves. Disponible con conector redondo M12 o con conector tipo zócalo para cables planos.

# Componentes de AS-Interface®

Accesorios

FESTO

Datos técnicos generales		
Tipo	ASI-PRG-ADR	
Indicador	Visualizador LCD	
Teclado	Teclado de membrana con 5 teclas	
Alimentación de corriente	Mediante batería (tiempo de carga: aprox. 14 horas)	
Cargador	[V AC]	230
Autonomía	> 250 operaciones de lectura/escritura u 8 horas	
Temperatura de funcionamiento	[°C]	0 ... +50
Temperatura de almacenamiento	[°C]	-20 ... +55
Clase de protección	IP20	
Dimensiones	[mm]	80 x 210 x 30
Peso	[g]	275

## Dimensiones

Datos CAD disponibles en → [www.festo.com](http://www.festo.com)

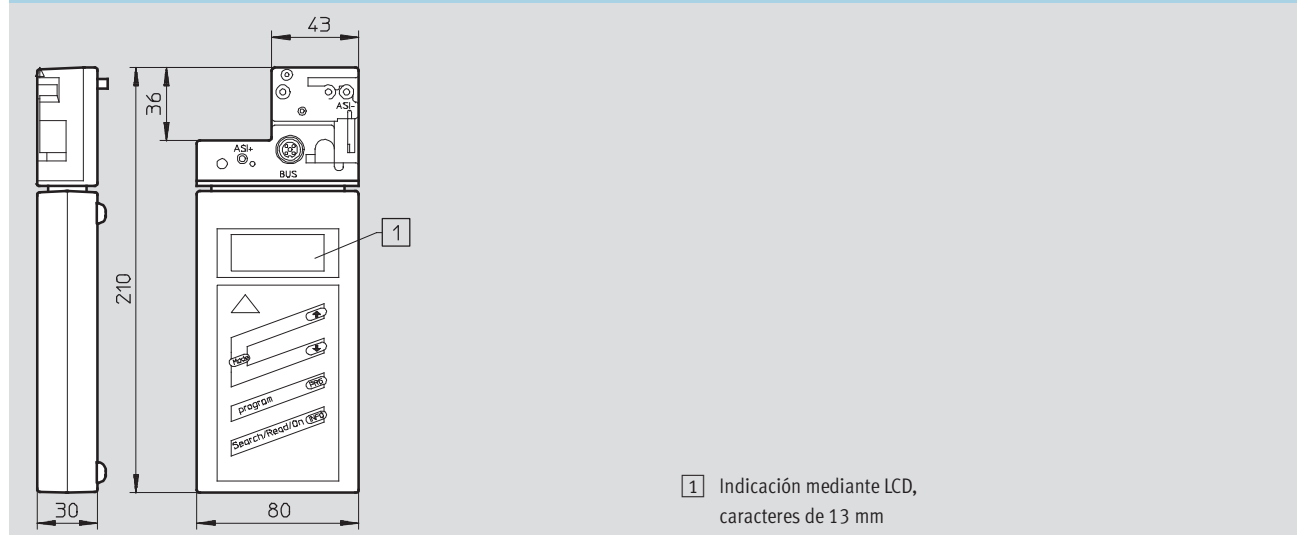

-  - Importante  
 Informaciones sobre el cable  
 direccionador  
 → 110

# Componentes de AS-Interface®

Accesorios

FESTO

## Cables

### Cable direccionador: KASI-ADR

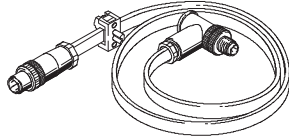

Con el cable direccionador ASI-ADR, disponible como accesorio, es posible definir la dirección de slaves indistintos, ya sea directamente a través de la conexión del cable plano (FK) o con la

conexión M12 (M12):

- Conexión de válvulas individuales (FK)
- Módulos E/S compactos (M12)
- Terminales de válvulas CPV (FK)

- Soft Stop SPC11 (FK)
- DLP-VSE unidad de control local (KF)
- DAPZ caja de detectores (cable)

### Cable plano KASI-1,5-...-100

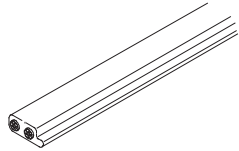

KASI-1,5-Y-100 (amarillo)  
KASI-1,5-Z-100 (negro)

El cable plano tiene dos hilos. Su forma evita la confusión de los polos.

Los participantes de la red AS-interface se unen mediante conectores corta-aislamiento.

Preferentemente deberá utilizarse el cable amarillo para la red AS-Interface y el negro para la alimentación adicional.

### Cable de conexión NEBU-M12...-M12...

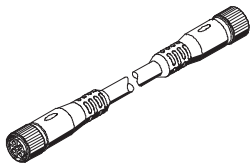

Los cables redondos tienen cuatro hilos y tienen polaridad inconfundible. Las conexiones estandarizadas sustituyen el cable amarillo/negro AS-Interface por un cable único.

- Longitudes fijas: 0,2 m, 1 m, 2,5 m und 5 m disponible en almacén
- Conjunto modular NEBU para cables indistintos

 Importante

Seleccione usted mismo los cables de conexión. Elija M8 (de 3 ó 4 contactos) o M12 (de 4 ó 5 contactos) en cada lado e indique la longitud y calidad de los cables. Festo le entrega una solución hecha a medida.  
→ [www.festo.com](http://www.festo.com)

### Casquillo para cables planos ASI-KT-FK



Para aislar y cerrar el extremo del cable de AS-Interface

- Clase de protección IP65
- Contracción mediante calor (secador o similar)

### Tapa para cables ASI-KK-FK

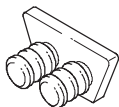

Para aislar y cerrar el extremo del cable de AS-Interface

- Clase de protección IP65

# Componentes de AS-Interface®

Accesorios

FESTO

## Dimensiones

Datos CAD disponibles en [www.festo.com](http://www.festo.com)

Cable direccionador: KASI-ADR

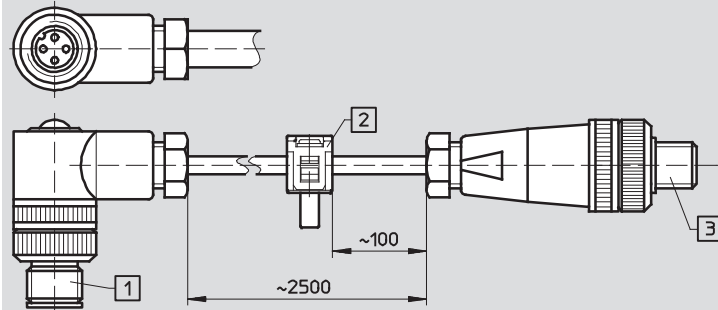

- 1 Conector redondo para equipo de asignación de direcciones
- 2 Conector para cables planos para conexión de participantes de la red AS-Interface dotados de conectores enchufables
- 3 Conector tipo zócalo para cables planos con conector tipo clavija M12 para participantes de la red AS-Interface con conectores M12

Cable plano KASI-1,5-...-100

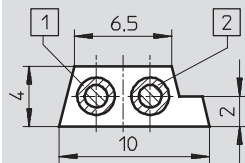

- 1 Azul (-)
- 2 Marrón (+)

Casquillo para cables planos ASI-KT-FK

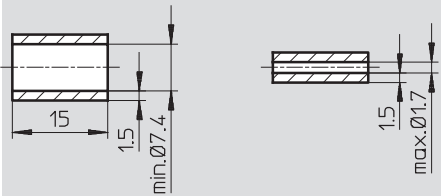

Tapa para cables ASI-KK-FK

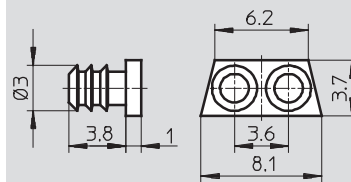

Cable de conexión: NEBU-M12G5-F-0.2-M12G4

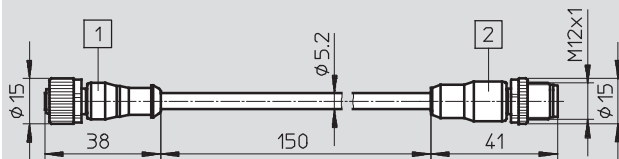

- 1 Conector recto tipo zócalo M12
- 2 Conector recto tipo clavija M12

## Distribución de contactos (conector tipo clavija/zócalo)

NEBU-M12G5-F-0,2-M12G4

Conector tipo clavija	Pin	Color del hilo / Conexiones	Pin	Conector
	1	Marrón/ASI +	1	
	2	Blanco/0 V de carga	2	
	3	Azul/ASI -	3	
	4	Negro/24 V de carga	4	

# Componentes de AS-Interface®

Accesorios

FESTO

## Cuadro general de componentes para la conexión

### Conector de cable plano

Conector para cables planos para conectar participantes de la red AS-Interface al cable. La conexión puede

soltarse nuevamente. El conector del cable impide la confusión de los polos.

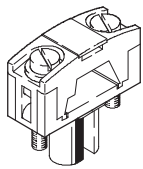

#### ASI-SD-FK

Conector tipo zócalo para cables planos, para terminales de válvulas CPV, ASI-EVA.

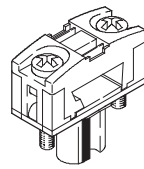

#### ASI-SD-FK180

Pasacables para cables planos, montaje invertido en la versión FK180.

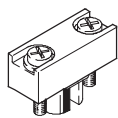

#### ASI-SD-FK-M12

Tapón ciego para conectores tipo zócalo para cables planos, para cerrar conexiones no utilizadas.

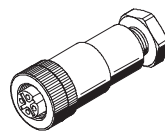

#### ASI-SD-PG-M12

Conector tipo zócalo para cables planos con conexión M12 y junta especial para el cable plano en racor PG. Para módulo compacto de entradas (ASI-8DI-M8-3POL).

### Distribuidor de cables planos

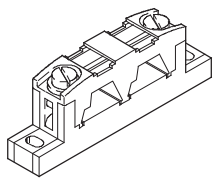

#### ASI-KVT-FK

Distribuidor asimétrico para ramificación del cable plano hacia los participantes de la red AS-interface. La derivación puede realizarse en cualquier parte del cable plano.

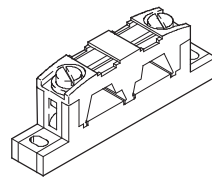

#### ASI-KVT-FK-S

Derivador simétrico para cables planos. Este derivador puede utilizarse para girar el extremo en 180° al cambiar de un cable a otro. De esta manera es posible evitar tender un bucle. El suministro incluye tres tapas para cables para cerrar los extremos.

### Distribuidor de cables

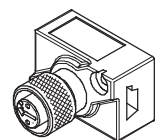

#### ASI-SD-FK-M12

Conector tipo zócalo para cables planos, con conexión M12 para el paso del cable plano. Sentido de salida girable en 90°. Conectable a conexiones de 4 y 5 contactos. Se conectan los contactos 1 y 3 (cable AS-Interface amarillo). Para módulo compacto de entradas (ASI-8DI-M8-3POL).

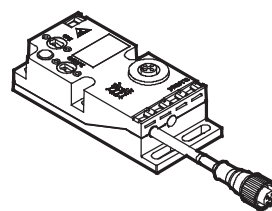

#### ASI-KVT-FKx2-M12

El distribuidor para cables planos es un componente pasivo para la transformación de cable plano (amarillo y, opcionalmente, negro) de AS-Interface a conector tipo clavija M12 de 4 contactos.

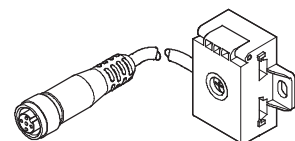

#### NEFU-X2

Conector tipo zócalo para cables planos, con conexión M12 para el paso del cable plano. Conectable a conexiones de 4 y 5 contactos.



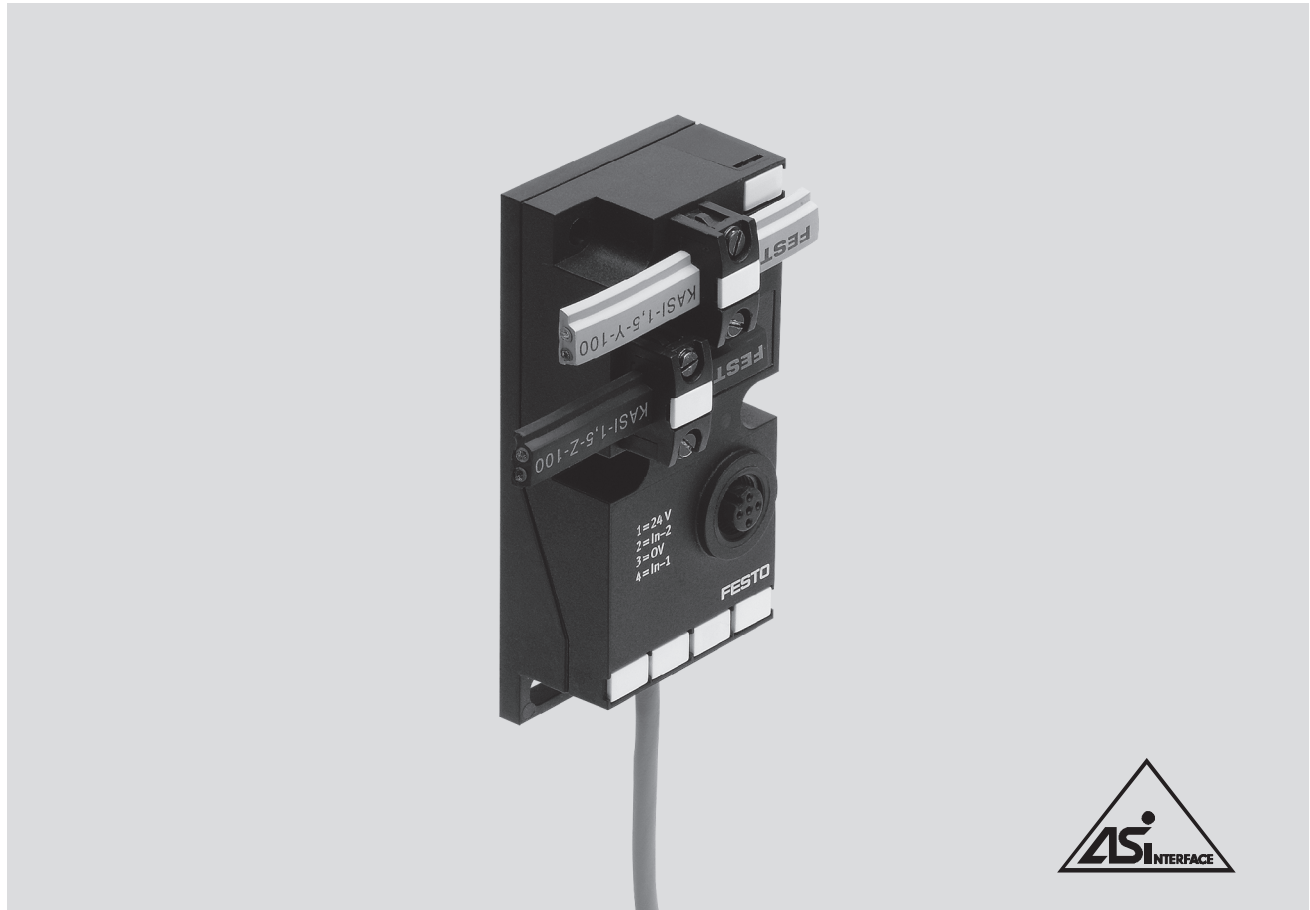

**Distribuidor de cables planos amarillo/negro en 2xM12**

ASI-KVT-FKx2-M12

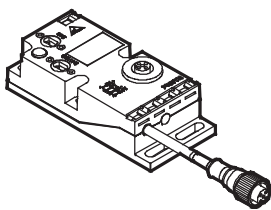

El distribuidor para cables planos es un componente pasivo para la transformación de cable plano (amarillo y, opcionalmente, negro) de AS-Interface a conector tipo clavija M12 de 4 contactos. El distribuidor para cables planos se ofrece como accesorio para los módulos compactos de E/S, aunque

también es apropiado para otros slaves que se ofrecen en el mercado con conexión M12 normalizada. Del cuerpo sale un cable de poliuretano fijo de aprox. 1 m, provisto de conector tipo zócalo M12. Opcionalmente es posible conectar un cable de prolongación en el

conector M12 integrado en el cuerpo. El distribuidor de cables planos permite utilizar tipos nuevos de conexiones en AS-Interface, especialmente la conexión de cables redondos con cadenas de arrastre o conexiones en aplicaciones que exigen una limpieza más sencilla.

**Ocupación de clavijas**

AS-Interface y alimentación adicional	Conector tipo zócalo M12 con 5 contactos y conector tipo zócalo con cable
<p><b>1</b> Conexión de bus AS-Interface 1: + (azul claro) 2: - (marrón)</p> <p><b>2</b> Módulo de alimentación adicional 1: 0 V 2: + 24 V DC</p>	<p>Pin 1: AS-Interface + Pin 2: 0 V (alimentación adicional) Pin 3: AS-Interface - Pin 4: +24 V (alimentación adicional) Pin 5: No ocupado</p>

# Componentes de AS-Interface®

Accesorios

FESTO

## Dimensiones

Datos CAD disponibles en [www.festo.com](http://www.festo.com)

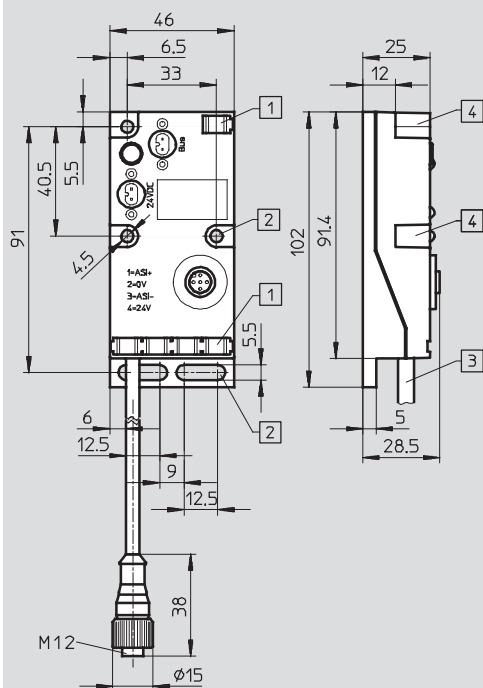

- 1 Lugar para placas de identificación
- 2 Taladros para montaje plano
- 3 Cable PUR-OB de 1 000 mm
- 4 Taladros para fijación de perfiles ITEM de 40 mm u otro tipo de montaje

## Datos técnicos generales

Tipo		ASI-KVT-FKx2-M12	
Datos de Conexión	Conexiones	Conector para cables planos de AS-Interface (pedir por separado)	
Conexión	Tensión nominal [V DC]	26,5 ... 31,6, polaridad inconfundible	
	Ondulación residual [mVss]	20	
24 V DC Conexión	Conexiones	Conector para cables planos de AS-Interface (pedir por separado)	
Conexión	Tensión nominal [V DC]	24 (la tolerancia depende de las unidades consumidoras conectadas)	
	Ondulación residual [mVss]	4	
Datos generales	Clase de protección (según EN 60529)	IP65 (completamente montada)	
	Longitud del cable [mm]	1000	
	Sección del cable	4x 0,34 mm <sup>2</sup>	
	Símbolo CE	Sí	
	Temperatura [°C]	Funcionamiento:	-25 ... +85
		Almacenamiento:	-20 ... +70
	Humedad relativa del ambiente (sin condensación) [%]		5 ... 90
		Materiales	
	• Cuerpo	Poliamida	
	• Cable	Poliuretano	
	Clase de resistencia a la corrosión <sup>1)</sup>	2	
	Prueba de choque	Según DIN IEC 68; +/-30 g, 11 ms, 15 ciclos	
	Prueba continua de choque	Según DIN IEC 68; +/-15 g, 6 ms, 1000 ciclos	
	Control de oscilaciones	Según DIN IEC 68; 0,35 mm, 10 ... 60 Hz, 5 g y 60 ... 150 Hz	
Protección contra contactos directos o indirectos	PELV		
Dimensiones [mm]	Aprox. 102 x 46 x 28,5		
Peso [g]	Aprox. 180		

1) Clase de resistencia a la corrosión 2 según norma de Festo 940 070

Válida para piezas expuestas a moderado peligro de corrosión. Piezas exteriores en contacto directo con sustancias usuales en entornos industriales, tales como disolventes, detergentes o lubricantes, con superficies principalmente decorativas.

## Cuadro general de componentes DUO

### Cable DUO KM12-DUO-M8-...

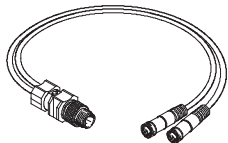

Los cables DUO transmiten a través de 4 contactos las dos señales provenientes de los detectores (cable de 2x 3 contactos).

Este cable se conecta a un conector de 4 contactos de un terminal de válvulas, de ASI-EVA o de un módulo compacto de E/S.

Tres ejecuciones

- 1 conector tipo clavija recto, 2 conectores tipo zócalo rectos
- 1 conector tipo clavija recto, 1 conector tipo zócalo recto, 1 conector tipo zócalo acodado (GDWD)
- 1 conector tipo clavija recto, 2 conectores tipo zócalo acodados (WDWD)

### Racores rápidos en T NEDU-...-M12T4

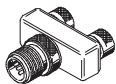

Los racores transmiten dos señales de detectores/actuadores a través de un conector tipo clavija de 5 contactos.

Ejecuciones:

- Conector tipo clavija M12, 2 conectores tipo zócalo M12, 5 contactos
- Conector tipo clavija M12, 2 conectores tipo zócalo M8, 3 contactos

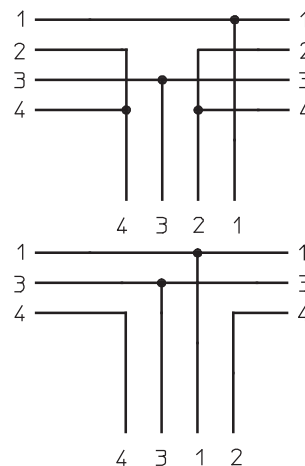

### Conector DUO SEA-5GS11-DUO

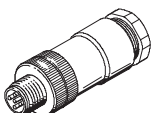

El conector DUO acoge dos cables de detectores o actuadores en un solo cuerpo.

## Datos técnicos generales: cables DUO

Tipo		KM12-DUO-M8-GDGD	KM12-DUO-M8-GDWD	KM12-DUO-M8-WDWD
Longitud del cable	[m]	0,5		
Tipo de cable	[mm <sup>2</sup> ]	3x 0,25		
Tensión de funcionamiento	[V AC]	0 ... 60		
	[V DC]	0 ... 75		
Carga de corriente	[A]	Máx. 2,8		
Clase de protección (conectado y atornillado)		IP67		
Temperatura ambiente	Tendido de cable fijo	[°C]	-30 ... +70	
	Tendido de cable móvil	[°C]	-5 ... +70	
Conexión		M12 → 2x M8		

## Cuadro general: otros cables de conexión

Cable prolongador: KM-12-M12-GSGD-... etc.

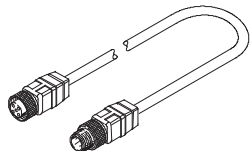

Los cables prolongadores se utilizan para cubrir el espacio entre el cable DUO y las entradas de un terminal de válvulas, de ASI-EVA o de un módulo

compacto de E/S. Además, pueden utilizarse como cable de bus AS-Interface para conexiones M12.

- Cuatro ejecuciones
- 0,15 m de largo, 0,34 mm<sup>2</sup> de diámetro
  - 1 m de largo, 0,34 mm<sup>2</sup> de diámetro
  - 2,5 m de largo, 0,25 mm<sup>2</sup> de diámetro
  - 5 m de largo, 0,25 mm<sup>2</sup> de diámetro

## Datos técnicos generales: cables prolongadores

Tipo		KM12-M12-GSGD-2,5	KM12-M12-GSGD-5	KM12-M12-GSWD-1-4	NEBU-M12G5-F-0,2-M12G4
Longitud del cable	[m]	2,5	5	1	0,15
Tipo de cable	[mm <sup>2</sup> ]	4x 0,25		4x 0,34	4x 0,34
Tensión de funcionamiento	[V AC]	0 ... 60		0 ... 60	–
	[V DC]	0 ... 75		0 ... 75	24
Carga de corriente	[A]	Máx. 3,8			
Clase de protección (conectado y atornillado)		IP67			
Temperatura ambiente	[°C]				
• Tendido de cable fijo		–30 ... +70			–5 ... +70
• Tendido de cable móvil		–5 ... +70			–5 ... +70
Conexión		M12 → M12			

## Cuadro general: otros accesorios

Placas de identificación IBS-...

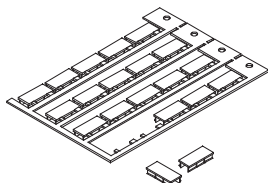

- Rotulación sencilla de
- Conectores de cables planos
  - Distribuidor de cables planos
  - Interface de válvulas individuales
  - Módulos E/S compactos
  - Terminales de válvulas CPV

Perfil DIN NRH-35-2000

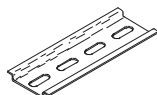





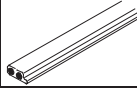
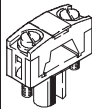
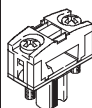
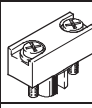

- Para módulos E/S compactos
- Terminales de válvulas CPV
- Para conexión de válvulas individuales
- Unidades de alimentación para AS-Interface

# Componentes de AS-Interface®

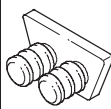
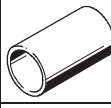
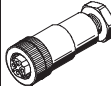
Accesorios

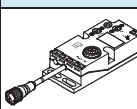
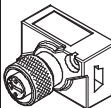
FESTO

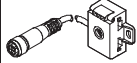





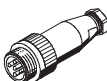

Referencias para efectuar los pedidos				
	Denominación		Nº art.	Tipo
<b>Conexión de bus</b>				
	Cable plano AS-interface, amarillo	100 m	18940	KASI-1,5-Y-100
	Cable plano AS-interface, negro	100 m	18941	KASI-1,5-Z-100
	Conector tipo zócalo para cables planos <sup>1)</sup>		18785	ASI-SD-FK
	Conector tipo zócalo para cables planos <sup>1)</sup>	Con giro de 180°	196089	ASI-SD-FK180
	Tapón ciego para cable plano		196090	ASI-SD-FK-BL
	Distribuidor de cables planos para AS-Interface	Cable asimétrico	18786	ASI-KVT-FK
	Distribuidor de cables planos para AS-Interface	Cable simétrico	18797	ASI-KVT-FK-S
	Tapa ciega para cable plano (50 unidades)		18787	ASI-KK-FK
	Manguito para cable (20 unidades)		165593	ASI-KT-FK
	Conector tipo zócalo M12 para cables planos	con PG13,5	18789	ASI-SD-PG-M12
	Conector tipo zócalo M12 para cables redondos	con PG9, 5 contactos	18324	FBSD-GD-9-5POL
<b>Distribuidor de cables</b>				
	Datos AS-Interface y alimentación de tensión de carga a 2x conectores tipo zócalo M12, 4 contactos		527474	ASI-KVT-FKx2-M12
	Datos AS-Interface y alimentación de tensión de carga a conector tipo zócalo M12, 4 contactos		18788	ASI-SD-FK-M12
	Datos AS-Interface a conector tipo zócalo M12, 4 contactos		572225	NEFU-X22F-M12G4
	Datos AS-Interface y alimentación de tensión de carga a conector tipo zócalo M12, 4 contactos		572226	NEFU-X24F-M12G4
	Datos AS-Interface y alimentación de tensión de carga a conector tipo zócalo M12, 4 contactos, con cable de 1 m		572227	NEFU-X24F-1-M12G4

1) Por cada ASI-EVA deben conectarse o taparse dos conexiones para cables planos

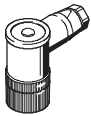
# Componentes de AS-Interface®

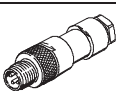
Accesorios

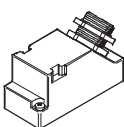
FESTO

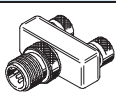
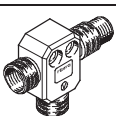
Referencias para efectuar los pedidos				
	Denominación		Nº art.	Tipo
<b>Conector tipo clavija para detectores</b>				
	Conector recto tipo clavija para detectores	M12, 5 contactos, PG7	175487	SEA-M12-5GS-PG7
	Conector recto tipo clavija para detectores	M12, 4 contactos, PG7	18666	SEA-GS-7
	Conector recto tipo clavija para detectores	M12, PG9, 4 contactos	18778	SEA-GS-9
	Conector acodado tipo clavija para detectores	M12, 4 contactos	185498	SEA-M12-4WD-PG7
	Conector recto para detectores para cable de diámetro de 2,5 mm	M12, 4 contactos	192008	SEA-4GS-7-2,5
	Conector recto tipo clavija para detectores	M8, con rosca, 3 contactos	192009	SEA-3GS-M8-S
	Conector recto tipo clavija para detectores	M8, soldable, 3 contactos	18696	SEA-GS-M8
	Conector Harax para detectores	4 contactos	525928	SEA-GS-HAR-4POL
	Conector Sub-D	25 contactos	527522	SD-SUB-D-ST25
	Tapa de protección (10 unidades)	M12	165592	ISK-M12
		M8	177672	ISK-M8
<b>Conector DUO</b>				
	Conector tipo clavija M12 para 2 cables de detectores	4 contactos, PG11	18779	SEA-GS-11-DUO
		5 contactos, PG11	192010	SEA-5GS-11-DUO
<b>Distribuidor en T</b>				
	Conector M12 tipo clavija, 2 conectores tipo zócalo M12, 5 contactos		541596	NEDU-M12D5-M12T4
	Conector M8 tipo clavija, 3 contactos , en M12 de 4 contactos		541597	NEDU-M8D3-M12T4
	Adaptador en T para DH-485, M12 de 5 contactos		171175	FB-TA-M12-5POL

# Componentes de AS-Interface®

Accesorios



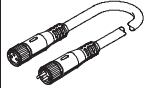
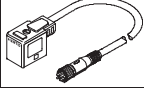
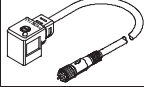
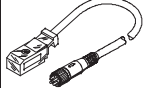
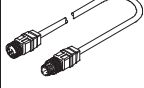
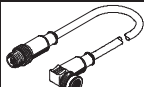
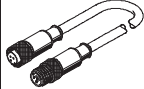
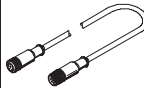
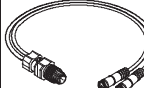





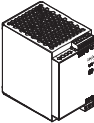
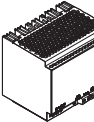

FESTO

Referencias para efectuar los pedidos			
	Denominación	Nº art.	Tipo
<b>Cable</b>			
	Conjunto modular para cables indistintos → Internet: nebu	-	NEBU-...
	Cable de conexión, conector recto tipo clavija, conector acodado tipo zócalo, forma B para bobina F	M12, recto, 5 contactos, 0,5 m	542130 NEBV-B2W3P-F-0,5-M12G5
		M12, recto, 5 contactos, 2,5 m	542133 NEBV-B2W3P-F-2,5-M12G5
	Cable de conexión, conector recto tipo clavija, conector acodado tipo zócalo, forma C para bobina EB	M12, recto, 5 contactos, 0,5 m	542131 NEBV-C1W3P-F-0,5-M12G5
		M12, recto, 5 contactos, 2,5 m	542134 NEBV-C1W3P-F-2,5-M12G5
	Cable de conexión, conector recto tipo clavija, conector acodado tipo zócalo, forma KMYZ-9 para bobina ZC	M12, recto, 5 contactos, 0,5 m	542132 NEBV-Z2W2P-0,5-M12G5
		M12, recto, 5 contactos, 2,5 m	542135 NEBV-Z2W2P-2,5-M12G5
	Cable de conexión, conector recto tipo clavija, conector recto tipo zócalo	M12, 4 contactos / 5 contactos, 0,2 m	542129 NEBU-M12G5-F-0.2-M12G4
		M12, 4 contactos, 2,5 m	18684 KM12-M12-GSGD-2,5
		M12, 4 contactos, 5,0 m	18686 KM12-M12-GSGD-5
	Cable de conexión, conector recto tipo clavija, conector acodado tipo zócalo	M12, 4 contactos, 1,0 m	185499 KM12 M12-GSWD-1-4
	Cable de conexión, conector recto tipo clavija, conector recto tipo zócalo	M8, 0,5 m	175488 KM8-M8-GSGD-0,5
		M8, 1,0 m	175489 KM8-M8-GSGD-1
		M8, 2,5 m	165610 KM8-M8-GSGD-2,5
		M8, 5,0 m	165611 KM8-M8-GSGD-5
	Cable de conexión, conector recto tipo clavija, conector recto tipo zócalo	M12, 8 contactos, 2,0 m	525617 KM12-8GD8GS-2-PU
	Cable DUO M12, 4 contactos en 2xM8, 3 contactos	2 conectores rectos tipo zócalo	18685 KM12-DUO-M8-GDGD
		2 conectores recto/acodado tipo zócalo	18688 KM12-DUO-M8-GDWD
		2 conectores acodados tipo zócalo	18687 KM12-DUO-M8-WDWD

# Componentes de AS-Interface®

Accesorios

FESTO

Referencias para efectuar los pedidos			
	Denominación	Nº art.	Tipo
<b>Otros</b>			
	Unidad de alimentación modular, con sincronización primaria Alimentación de corriente ASI de 4,8 A	547869	SVG-1/230VAC-ASI-5A
	Unidad de alimentación modular, con sincronización primaria Alimentación de corriente 24 VDC, 5 A	547867	SVG-1/230-24VDC-5A
	Unidad de alimentación modular, con sincronización primaria Alimentación de corriente 24 VDC, 10 A	547868	SVG-1/230-24VDC-10A
	Equipo de asignación de direcciones	18959	ASI-PRG-ADR
	Cable de asignación de direcciones	18960	KASI-ADR
<b>Placas de identificación</b>			
	Placas de identificación de 8 x 20 mm, con marco (20 unidades)	539388	IBS-8x20
	Placas de identificación de 6 x 10, con marco (64 unidades)	18576	IBS 6x10
	Placas de identificación de 9 x 20, con marco (20 unidades)	18182	IBS 9x20
	Soporte para placa de alimentación, transparente para placas de identificación de papel	533362	VMPA1-ST-1-4
	Soporte para placa de alimentación, para placas de identificación, cuatro para IBS 6x10	544384	VMPA1 ST 2-4
<b>Material de montaje</b>			
	Fijación en perfil DIN	170169	CP-TS-HS35
	Fijación en perfil DIN	526032	CPX-CPA-BG-NRH
	Perfil según EN 60715	35430	NRH-35-2000
	Escuadra de fijación	534416	VMPA-BG-RW







# Suministros Industriales del Tajo, S.A.

C/ Jarama 52, Polígono Industrial, 45007 Toledo (Spain)

Telf: (34) 925 23 22 00

Fax: (34) 925 23 21 47

[sitasa@sitasa.com](mailto:sitasa@sitasa.com)

[www.sitasa.com](http://www.sitasa.com)

